

Goblins Bridge

Новости с далеких тихоокеанских островов Стуледонского архипелага.

Наверное, мало кому известно, что население этих крошечных кусочков суши в бескрайних океанских просторах повально увлекается бриджем. И тамошние власти сумели обратить этот факт на благо и во имя процветания населения. Они ввели "налог с оборотки". К примеру, Вы проиграли без одной зональный гейм только потому, что разыгрывали небрежно. Оборотка - $620+100=720$ малых пунктов, которые облагаются 5% налогом и выплачиваются натуральным продуктом - в данном случае - тридцать шесть пистуледов (экзотический фрукт, который произрастает исключительно на островах архипелага, и торговля которым, наряду с туризмом, является основной статьей дохода островитян).



Это ни в коей мере не отразилось на всенародной любви к бриджу. Более того, не говоря уж о повышении производительности при сборе урожая фруктов, потомки бывших Чмудвинов и Чмоблинов (племена, заселявшие с незапамятных времен острова) настолько преуспели в искусстве бриджевой игры, что чуть было не пробились в финал Бермудского Кубка от австралийско-тихоокеанского региона.

Изучая опыт далеких друзей, подумалось, может и нам ввести подобный налог, лишь заменить пистуледы по причине отсутствия обыкновенными "зайцами". В конце концов введение такого налога волей-неволей заставило бы всех играющих повышать свой уровень игры или увеличивать толщину кошелька. Короче, со всех сторон выгодно. Пожалуй, данный налог после должной детальной разработки имел бы шанс стать самым справедливым налогом в стране. Поскольку каждый бриджист имеет определенный рейтинг, вычисляемый при помощи бесстрастных математических формул, будет совсем не сложно предоставить определенные льготы начинающим игрокам и со всей строгостью отнестись к экспертам. И так далее, и даже похлеще...

Правда, честно говоря, с повальным увлечением бриджем в нашей цивилизованной стране плохо, так что с введением подобного налога, видимо, придется подождать до лучших времен...

В этом выпуске:

Стр.

1	Вист "одменный". <small>Олег Тимохович.</small>	2
2	БриджеДрама.	5
3	Советы BOLS.	10
4	Путеводитель бриджиста. <small>По материалам книги Э.Каплана, Д.Рубенса "Апелляционный Комитет."</small>	13
5	Не только импас. (Продолжение.) <small>А.Чихонь. "Не только импас".</small>	18
6	Двусторонняя торговля. (Продолжение.) <small>М. Вуйчицки. "Двусторонняя торговля."</small>	22
7	Как выиграть парный турнир. (Продолжение.) <small>По материалам книги Э.Яннерстена и Я.Волина "Winning Pairs Technique".</small>	28
8	На бриджем Олимпе.	33
9	Поединок.	4, 21, 34
10	Тест - итоги.	39

Олег Тимохович.

Вист "одменный".

"Одменный" вист является самым популярным в Польше. Его используют все ведущие польские пары. Он представляет собой сочетание обратного виста фосками и прямого - фигурами.

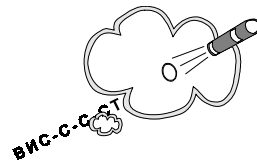
**Вист из фосок.**

хх

ххх, далее кладем мелкую

хххх, далее, если хотим продемонстрировать четное число карт, кладем старшую (это бывает существенно в бескозырных контрактах). В козырных контрактах, как правило, снимаем младшую (отсутствие возможности убитки).

ххххх, далее младшую.

Вист из-под фигуры.

Фх

Фхх(!)

Фххх

Фхххх(х)

Вист онерами.

Т = ТКх

К = КДх или ТК

Д = ДВх, ТДВх

В = В10х, ТВ10, КВ10

10 = 10х, Т109х, К109х, Д109х

Из 109х вистуем девятой.

Комментарии.

Каждая система сталкивается с проблемой виста из-под третьей фигуры. В натуральном висте затруднено использование правила одиннадцати, в Комбайне можно спутать третью фигуру с пустым дублетом. "Одменный" вист, на мой взгляд, решает эту проблему наилучшим образом. Во-первых, сохраняется общая схема виста (ровно одна карта старше карты выхода). Во-вторых, с аналогичными трудностями столкнется и разыгрывающий. Кроме того, в средней фазе игры совсем не обязательно ходить строго по правилам первого выхода.

Пример 1.

<p>A</p> <p>♠ 10843 ♥ Д7 ♦ 72 ♣ ТКВ105</p> <p>♠ К76 ♥ КВ654 ♦ К843 ♣ 8</p> <p style="text-align: center;"> <table border="1" style="border-collapse: collapse; width: 40px; height: 40px; margin: 0 auto;"> <tr><td style="text-align: center;">N</td></tr> <tr><td style="text-align: center;">W</td></tr> <tr><td style="text-align: center;">E</td></tr> <tr><td style="text-align: center;">S</td></tr> </table> </p> <p>♠ ТД92 ♥ 1032 ♦ 65 ♣ 7432</p> <p>♠ В5 ♥ Т98 ♦ ТДВ109 ♣ Д96</p>	N	W	E	S	<table border="0"> <tr> <td>S</td> <td>W</td> <td>N</td> <td>E</td> </tr> <tr> <td>1♦¹ пас</td> <td></td> <td>1♠ пас</td> <td></td> </tr> <tr> <td>1бк пас</td> <td></td> <td>2бк пас</td> <td></td> </tr> <tr> <td>3бк пас</td> <td></td> <td>пас</td> <td>пас</td> </tr> </table>	S	W	N	E	1♦ ¹ пас		1♠ пас		1бк пас		2бк пас		3бк пас		пас	пас	<p>B</p> <p>♠ 10843 ♥ Д7 ♦ 72 ♣ ТКВ105</p> <p>♠ В76 ♥ ТВ654 ♦ К843 ♣ 8</p> <p style="text-align: center;"> <table border="1" style="border-collapse: collapse; width: 40px; height: 40px; margin: 0 auto;"> <tr><td style="text-align: center;">N</td></tr> <tr><td style="text-align: center;">W</td></tr> <tr><td style="text-align: center;">E</td></tr> <tr><td style="text-align: center;">S</td></tr> </table> </p> <p>♠ ТД92 ♥ 1032 ♦ 65 ♣ 7432</p> <p>♠ К5 ♥ К98 ♦ ТДВ109 ♣ Д96</p>	N	W	E	S
N																										
W																										
E																										
S																										
S	W	N	E																							
1♦ ¹ пас		1♠ пас																								
1бк пас		2бк пас																								
3бк пас		пас	пас																							
N																										
W																										
E																										
S																										

¹ 5+ в масти.

Вист - пятерка червей. Разыгрывающий берет дамой на столе и играет бубной к даме.

В примере А разыгрывающий, с точки зрения W, имеет четыре взятки в бубне, по две в трефе и черве. Следовательно, туз пик должен быть у партнера. Необходимо сыграть своей мелкой пикой, сигнализируя фигуру в этой масти и желание посадить контракт именно

за счет пики. Если же рука S имеет вид ♠ДВх ♥Тхх ♦ТДВ10х ♣хх, партнер, имея даму треф, ответит в черву.

В примере В для подсада достаточно червы. Поэтому необходимо выйти валетом пик, чтобы партнер не имел повода искать подсад в пике. Червовый ответ будет тогда очевиден.

Интегральной частью "одменного" виста являются обратные сигналы: поощрение мелкими и обратный количественный снос. Сильные игроки обычно говорят: "Мы сигналим по ситуации, то, что нужно партнеру". Это, конечно, правильно, однако статистически обоснованной является следующая схема сигналов: на ход партнера - поощрение (отрицание); на ход противника - количество. При этом под маркой (демаркой) мы понимаем не только наличие (отсутствие) фи-гуры, сколько наше желание (нежелание) продолжить розыгрыш этой масти.

Пример 2.

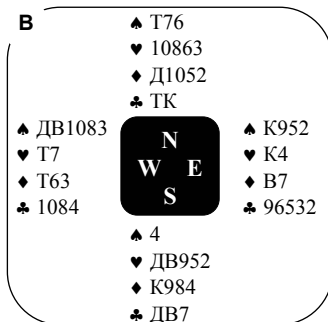
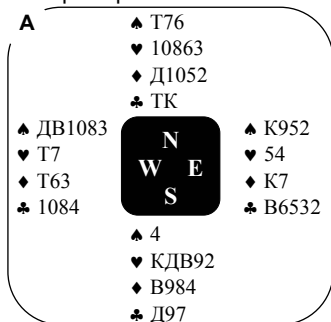

Вист - дама пик. Разыгрывающий берет тузом. Что должен снести Е?

В примере А - девятку пик (демарка), чтобы партнер, получив козыря, переключился на бубну. В примере В бубновое переключение лишит защиту последнего шанса, поэтому сле-дует снести двойку пик (марка).

Пример 3.

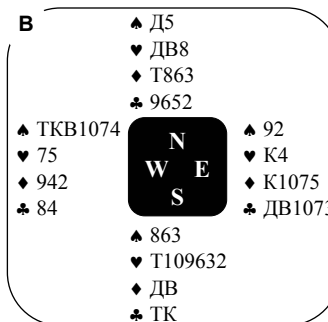
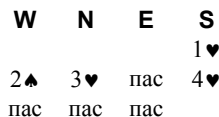
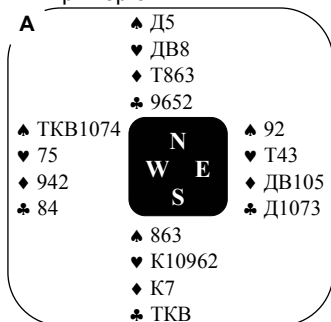

Вист - туз пик. Что дальше?

Как видно из диаграммы, в первом случае надо немедленно переключиться на козырь, во втором - продолжать в пике. Поэтому, согласно нашей идеологии, Е в примере А должен сыграть девяткой, в примере В - двойкой. Здесь особенно важно взаимопонимание партне-ров: если W воспримет девятку пик как количественный сигнал, то, естественно, стянет короля пик, выпуская контракт (пример А).

Следует заметить, что в контрактах на пятом уровне и выше беспорядный приоритет принадлежит количественным сигналам, как и в случае, когда разыгрывающий в ходе торговли продемонстрировал двухцвет.

Что касается сноса не в масть, рекомендую следующее: мелкая фоска - некоторые ценности в масти сноса, крупная фоска - их отсутствие. Лавинталь применяется весьма редко - в случаях, когда качественный и количественный сигналы бессмысленны.

Пример 4.

♠ B32	♠ 105	♠ K9876									
♥ KB4	♥ Д8	♥ T1097									
♦ 932	♦ КДВ876	♦ Т									
♣ B1098	♣ ТК7	♣ 642									
	<table border="1"> <tr><td></td><td>N</td><td></td></tr> <tr><td>W</td><td></td><td>E</td></tr> <tr><td></td><td>S</td><td></td></tr> </table>		N		W		E		S		
	N										
W		E									
	S										
	♠ ТД4										
	♥ 6532										
	♦ 1054										
	♣ Д53										

W	N	E	S
пас	1♦	ktr	1бк
пас	3бк	пас	пас
пас			

Вист - валет треф. N берет тузом (от E - шестерка) и играет королем бубен. Снос W должен быть лавинталем по двум причинам: партнер вскочил тузом, не дожидаясь количественного сигнала; разыгрывающий определенно имеет вход в стол, и не единственный. Поэтому кладем двойку, а партнер отвечает десяткой червей, избавляя нас от сомнений в том, что, взяв короля червей, надо продолжить валетом.

Итак, "одменный" вист противопоставляет сухой определенности Комбайна творческий подход. Посредством сигналов мы стараемся передать партнеру свои интенции. Однако большинству наших бриджистов такая сложная идеология не по плечу. Им я советую использовать Комбайн - самый информативный вист. Не беда, что эта информация станет доступна разыгрывающему: далеко не всякий сможет ею воспользоваться. Ну а ведущим игрокам я рекомендую взять на вооружение "одменный" вист с вышеизложенной идеологией сигналов (тем, кто еще этого не сделал).

Конкурс. "Как мы торгуем".

Все сдачи играют в матче.

Руки E (Руки W Вы найдете на стр. 21, итоги - на стр. 34).

1	Все до зоны. Сдавал W.	2	Все до зоны. Сдавал E.	3	Все до зоны. Сдавал W.	4	Все до зоны. S открыл 2♠ ¹ .	5	Все до зоны. Сдавал W.
	♠ K9862 ♥ 4 ♦ K108 ♣ T984		♠ ТКВ93 ♥ ТКД1096 ♦ Д ♣ 3		♠ B54 ♥ 108643 ♦ B8 ♣ KB9		♠ T2 ♥ ТК653 ♦ T7 ♣ K862		♠ 84 ♥ Д62 ♦ Д742 ♣ КД102
6	Все до зоны. Сдавал W.	7	Все до зоны. Сдавал E.	8	Все до зоны. Сдавал E.	9	Все до зоны. Сдавал E.	10	Все до зоны. Сдавал W.
	♠ ТД1032 ♥ 4 ♦ ТД104 ♣ K98		♠ 32 ♥ B6 ♦ T10876 ♣ ТК107		♠ ТКВ8 ♥ ТКВ10963 ♦ - ♣ K2		♠ ТКД54 ♥ 5 ♦ ТД75 ♣ B62		♠ 1097 ♥ KB762 ♦ ТД874 ♣ -

¹ 6-10pc, 5+ пик и 5+ в миноре.

БриджДрама .

Начнем наш обзор с нескольких сдач, сыгранных в командном турнире первой лиги.

Все в зоне. Славал N.	♠ DB5 ♥ K10 ♦ T107 ♣ TB752											
♠ 984 ♥ 9 ♦ КД986542 ♣ 6	<table border="1"> <tr><td></td><td>N</td><td></td></tr> <tr><td>W</td><td></td><td>E</td></tr> <tr><td></td><td>S</td><td></td></tr> </table>		N		W		E		S		♠ T62 ♥ TB8743 ♦ - ♣ K1094	
	N											
W		E										
	S											
	♠ K1073 ♥ D652 ♦ B3 ♣ D83											

E	S	W	N
		Кошевой	
1♥	1♠	пас	1♣
пас			пас

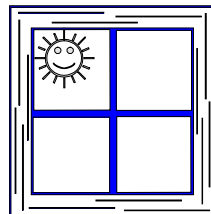

Все текло чинно до первой заявки W, который спрятав голову в песок спасовал (возможно, переиграл в "Гуляш").

Затем последовал неожиданный пас открывающего, а E, проявив солидарность с партнером, тоже осторожно промолчал.

W атаковал синглетом в масть партнера - десятка, валет - и дама разыгрывающего стала старшей в первой взятке. S продолжил червой, на которую W снес трефу. E же, получив взятку на туза, сыграл мелким козырем к даме стола. А в четвертой взятке разыгрывающего подстерегала редчайшая и, понятное дело, в высшей степени неприятная неожиданность. Сыгранный со стола туз бубен был коварно убит. Вряд ли кому-то из кибицеров доводилось видеть такое - не часто у защитников встречаются восьмые марьяжи в незаявленной в торговле масти при розыгрыше контракта на первом уровне. Через два хода разыгрывающий вновь оказался на столе, и на этот раз был сражен туз треф, но это уже цветочки.

Когда были сыграны все тринадцать взятки и дым после точных выстрелов по тузам развеялся, выяснилось, что по взяткам защитники победили 7:6 и, как следствие, записали в протокол +100.

Добавим, что на другом столе торговля началась с заявки, оказавшейся выше уровня фактического контракта в открытой комнате, - 1бк. После интервенции E двухцветом (?! 2♣(♣+♥) в соответствии с конвенцией Brozel (думается, сам автор скорее всего вошел бы контрой, которая обещает шестикарточный лонгер) поезд остановился на станции 4♦. Этот контракт был посажен под контрой без одной (N атаковал не в пику, после чего одну из фосок в этой масти W снес на короля треф), так что "страусиная" тактика Димы Кошевого принесла команде "Лезвие" в этой сдаче семь импов.

И еще две сдачи, сыгранные в командном турнире первой лиги. Они - пример того, как бездарную торговлю можно исправить изобретательным розыгрышем при "попутном" висте.

	♠ B95 ♥ КД983 ♦ ТД10 ♣ 82											
♠ 642 ♥ 654 ♦ B953 ♣ B75	<table border="1"> <tr><td></td><td>N</td><td></td></tr> <tr><td>W</td><td></td><td>E</td></tr> <tr><td></td><td>S</td><td></td></tr> </table>		N		W		E		S		♠ D108 ♥ T1072 ♦ 864 ♣ D106	
	N											
W		E										
	S											
	♠ ТК73 ♥ B ♦ K72 ♣ ТК943											

Сидящий на S Игорь Кравченко разыгрывал 6♣ после козырной атаки. Взяв тузом, он продолжил бубной к десятке и, получив на нее взятку, вышел червой со стола. "Проскочив" мимо туза червей, Игорь дважды козырнул. Приняв ход после бубнового ответа защиты на столе, разыгрывающий проэкспасировал туза червей, и после добора козырей и туза бубен E попал в пиково-червовый сквиз (у W не нашлось пики, старше семерки).

Заметим, что импас бубен необходим, потому что нужны три перехода на стол, чтобы трижды сыграть червой.

♠ Д5 ♥ KB108 ♦ 32 ♣ K9742	♠ K1092 ♥ T962 ♦ B104 ♣ Д8 <div style="background-color: black; color: white; padding: 10px; display: inline-block; border-radius: 10px;"> N W E S </div>	♠ T863 ♥ Д ♦ ТКД75 ♣ ТВ6 ♠ В76 ♥ 7543 ♦ 986 ♣ 1053
------------------------------------	---	---

А теперь - три сдачи, сыгранные в клубных турнирах.

♠ Т862 ♥ В9 ♦ Т1053 ♣ 986	♠ КД94 ♥ 84 ♦ Д7 ♣ Т7532 <div style="background-color: black; color: white; padding: 10px; display: inline-block; border-radius: 10px;"> N W E S </div>	♠ В105 ♥ Т63 ♦ 984 ♣ ДВ104 ♠ 73 ♥ КД10752 ♦ KB62 ♣ К
------------------------------------	---	---

Конечно, обманная игра из комбинаций типа В9, Д10 и т.п. описана чуть ли не в каждом учебнике виста, тем не менее, нужно обладать хорошим творческим потенциалом, чтобы так сыграть. И тем более приятно, что сей талант еще очень молод.

♠ Д3 ♥ Т9753 ♦ В9 ♣ 10753	♠ 86 ♥ В84 ♦ К763 ♣ КД94 <div style="background-color: black; color: white; padding: 10px; display: inline-block; border-radius: 10px;"> N W E S </div>	♠ 9742 ♥ К6 ♦ Д842 ♣ В82 ♠ ТКВ105 ♥ Д102 ♦ Т105 ♣ Т6
------------------------------------	---	---

Очевидно, что почти весь "зал" будет играть бескозырный гейм, а сесть в нем можно лишь при пятерке червей и даме пик у W. Если же это не так, то сколько бы взяток ни собрал разыгрывающий в контракте 1бк, это не принесет ему хорошую запись.

В этой сдаче отличился гродненец Чекаев. Он разыгрывал на позиции Е 6♦ после атаки из-под пикового валета. Поставленная на столе дама была перебита королем, который удержал взятку. После, что и говорить, не лучшего продолжения в пику взять двенадцать взяток было не трудно (главное - провести импас треф сразу после пиковой убитки).

Маневры разыгрывающих в обеих сдачах заслуживают высшей оценки. Остается совсем немного: делать так почаще, да вдобавок мастерство торговли и виста поднять на тот же уровень - и можно играть и выигрывать не то что в высшей лиге белорусского бриджа, а и в любом уголке планеты Земля.

N	E	S	W
пас	пас	1♥	Басальга пас
2бк	пас	3♥	пас
3бк	пас	пас	пас

N разыгрывал этот контракт после атаки дамой треф. Взяв королем на столе, он продолжил старшей червой. Не моргнув глазом Вадим Басальга снес валета червей, а E пропустил. Разыгрывающий сыграл пикой к марьяжу и червой на импас девятки, но импас этот неожиданно не прошел, и W записал в протокол заслуженный максимум за подсад контракта без двух.

Следующая сдача - иллюстрация на тему: "Согласуй систему".

N	E	S	W
		Корзун	
		1♣	пас
1♦	пас	1бк	пас
пас	пас		

N играл "Acol", а S - "Общий язык". Результат налицо. И все же надо искать шансы получить пристойную запись. Каковы они, если W атаковал червой, а E взял королем и продолжил фоской той же масти - дама взяла.

Быть посему: играем тузом и королем пик - слева падает дама, что, понятно, сразу повышает интерес к сдаче, а после продолжения тремя старшими пиками W попадает в охранный сквиз в трех мастях. В шестикарточной концовке он не может удержать черву, четыре трефы и второго валета бубен.

Если W снесет на последнюю пику фоску, которая прикрывает бубновую фигуру, то на ход бубной к столу эта фигура упадет, и импас оставшегося у партнера онера к десятке принесет дополнительную взятку. Таким образом, девятка бубен охраняет даму партнера от прорезки, именно поэтому сквиз называется охранным. Лишь в момент извлечения из коробки протокола меня посетила разумная мысль, что бескозырный контракт все равно будет поставлен с руки N и вряд ли стоило так стараться и радоваться (в душе), поскольку лишь атака вторым королем червей способна посадить 3бк, а в парном турнире практически никто на нее не решится, разве что W войдет в торговлю на первом уровне, что опять-таки будет невозможно, если S откроется 1♠, а не 1♣.

Протокол подтвердил, что мысль действительно была не глупая - из трех пар, сыгравших эту сдачу до нас, в бескозырном контракте никто не получил меньше девяти взятков, единственным утешением мне послужило то, что одна из пар играла частичку, и здесь наши +240 имели значительное преимущество перед +180 товарищей по несчастью. Этот факт принес некоторое удовлетворение и надежду на то, что в дальнейшем кто-либо еще не сможет превзойти, прямо скажем, неординарный результат +240 для NS.

♠ T4		♠ KB1096
♥ T65		♥ ДВ84
♦ K1042		♦ 86
♣ K1083		♣ 92
♠ 8532		♠ KB1096
♥ 93		♥ ДВ84
♦ 75		♦ 86
♣ ДВ765		♣ 92
	♠ Д7	
	♥ K1072	
	♦ ТДВ93	
	♣ Т4	

Разыгрывающий добрал туза треф, перешел в руку по королю бубен, убил трефу, дважды козырнул и в создавшейся позиции стал играть старшими бубнами. Очевидно, не помогло бы защите и надбитие козырем третьей трефы. Так что не спешите огорчаться, очутившись не в лучшем контракте, попытайтесь исправить ошибки, насколько это возможно.

♠ -		♠ -
♥ -		♥ -
♦ K76		♦ Д842
♣ КД94		♣ В82
♠ -		♠ -
♥ Т		♥ -
♦ В9		♦ Д842
♣ 10753		♣ В82
	♠ 5	
	♥ 10	
	♦ Т105	
	♣ Т6	

В следующей сдаче разыгрывающий тоже не стал слишком расстраиваться по поводу того, что оказался далеко не в лучшем контракте (6♦ даже с руки S при пиковой атаке можно выиграть на впуске). После торговли:

	N	E	S	W
Юдо				
1♣	1♠	ktr	2♠	
2бк	пас	4бк	пас	
5♥	пас	6♥	пас	
пас	пас			

и атаки девяткой треф N взял валета треф W королем и продолжил козырной фоской. E поставил фоску, и после того как десятка червей удержала взятку, спасения у защиты не было.

♠ T4		♠ KB1096
♥ -		♥ Д
♦ 1042		♦ -
♣ 10		♣ -
♠ 853		♠ KB1096
♥ -		♥ Д
♦ 7		♦ -
♣ Д7		♣ -
	♠ Д7	
	♥ -	
	♦ ТДВ9	
	♣ -	

И еще несколько сдач, которые были сыграны во время отбора в сборную Беларуси.

Все до зоны. ♠ T7
Сдал Е. ♥ B93
♦ ДВ84
♣ 9753

♠ ДВ109862	N	♠ K543
♥ 84	W	♥ КД1062
♦ 73	E	♦ К9
♣ 106	S	♣ Д8

♠ -
♥ T75
♦ T10652
♣ ТКВ42

В другой комнате Андрей Орлович тоже атаковал пикой, но 170 в контракте 2♦ (?), согласись, заметно меньше, чем 920.

Старая, но вечно живая тема - ошибка в одной из первых двух взяток (как следствие отсутствия детального плана розыгрыша) приносит крупный проигрыш.

♠ K1083	♠ T4	♠ 765
♥ 10	♥ ТД	♥ К85
♦ 754	♦ ТДВ103	♦ 9862
♣ 98753	♣ ДВ102	♣ K64

N		
W	E	
S		

♠ ДВ92
♥ В976432
♦ К
♣ Т

Что бывает, когда не ходишь в масть партнера? А вот что. После торговли:

N	E	S	W
	2♦ ¹	3♦	пас
4♦	пас	6♦	пас
пас	пас		

Миша Вольфсон сделал первый ход дамой пик, и Олег Тимохович легко набрал двенадцать взяток, между тем как с червовой атакой разыгрывающего ожидал подсад без двух.

¹ Вилкош или Фланнери.

Миша Черный разыгрывал с руки N бескозырный шлемик. После пиковой атаки из игры вышли три старшие фигуры этой масти, и Миша продолжил тузом и дамой червей. Но король защиты охранялся двумя фосками, и после того, как Е позволил даме удержаться взятку, контракт из-за коммуникационных проблем выиграть было невозможно. После окончания розыгрыша Миша со словами: "Сел в верхнем контракте," - с досадой швырнул карты на стол. Он уже после сыгранной третьей взятки заметил победный план розыгрыша. Действительно, во второй взятке следовало пойти дамой червей - Е вынужден пропустить, но теперь двенадцать взяток можно получить и без червовой лонгера, отыгрывая трефу. Надо лишь не забыть перебить короля бубен тузом в руке.

Теперь - всем, вероятно, известная тема элиминации со впуской.

♠ ТД98752	♠ K10	♠ B643
♥ К3	♥ Т86	♥ 10952
♦ 74	♦ ТВ85	♦ К1062
♣ К10	♣ Д954	♣ 3

N		
W	E	
S		

♠ -
♥ ДВ74
♦ Д93
♣ ТВ8762

После торговли:

N	E	S	W
			1♠
ktr	2♠	ktr	3♠
пас	пас	4♣	пас
5♣	пас	пас	пас

W атаковал тузом пик. Играющий на позиции S Андрей Орлович убил пику козырем и провел импас бубен. E получил взятку на короля и ответил пикой. S снес черву, вернулся в руку, играя козырем к тузу, и вышел дамой червей - W надбил королем, и туз стола взял.

Далее S сыграл бубной к даме, продолжил фоской той же масти к тузу (W, естественно, не может убить), добрал черву и впустил левого защитника козырем. Ход пикой в двойной ренонс (выбор, сами понимаете, не велик) позволил S успешно завершить розыгрыш.

Следующая тема - сквиз со впусккой.

♠ 86	♠ 952	♠ K1073				
♥ КД10542	♥ 983	♥ 7				
♦ 109	♦ Д84	♦ KB63				
♣ 864	♣ T1072	♣ B953				
	<table border="1"> <tr><td>N</td><td>E</td></tr> <tr><td>W</td><td>S</td></tr> </table>	N	E	W	S	
N	E					
W	S					
	♠ ТДВ4					
	♥ ТВ6					
	♦ Т752					
	♣ КД					

После атаки тройкой пик в контракте 3бк Андрей Орлович положил со стола валета, добрал две трефы и пошел бубной к даме. E взял королем и продолжил пиковой десяткой - дама и очередная бубна. W получил ход на десятку и пошел королем червей - разыгрывающий пропустил, и W был вынужден дать N взятку на туза треф, после чего ход червой к тузу засквизовал E в следующей концовке.

Защитник снес валета треф, но спустя мгновение был впущен пикой и вышел в бубновую вилку стола. В бридже иногда и семерки берут решающие взятки.

W мог не ходить в седьмой взятке королем червей, а сразу сыграть трефой, тогда разыгрывающий должен был бы сам скорректировать счет для сквиза, играя червой в следующей взятке.

На втором столе после атаки семеркой червей к десятке и червого продолжения Игорь Громов, занимавший позицию E, попал в неприятное положение в двенадцатикарточной концовке и снес бубну из-под короля, что позволило Олегу Градовскому трижды впустить его и реализовать 3бк.

♠ -	♠ 9	♠ K7				
♥ Д10542	♥ 98	♥ -				
♦ -	♦ 8	♦ B6				
♣ -	♣ 10	♣ B				
	<table border="1"> <tr><td>N</td><td>E</td></tr> <tr><td>W</td><td>S</td></tr> </table>	N	E	W	S	
N	E					
W	S					
	♠ Т4					
	♥ ТВ					
	♦ Т7					
	♣ -					

И на прощание забавная сдача с мисфитами.

♠ T10642	♠ -	♠ B93				
♥ 53	♥ ТК1082	♥ ДВ64				
♦ 9653	♦ В	♦ Т82				
♣ B4	♣ Д1087653	♣ ТК2				
	<table border="1"> <tr><td>N</td><td>E</td></tr> <tr><td>W</td><td>S</td></tr> </table>	N	E	W	S	
N	E					
W	S					
	♠ КД875					
	♥ 97					
	♦ КД1074					
	♣ 9					

Торговля:			
N	E	S	W
Корзун	Градовский	Орлович	Медушевский
пас	1бк	2♠ ¹	пас
Тимохович	Вольфсон	Громов	Черный
3♥ ²	1бк	2♠ ¹	пас
пас ³	пас	4♦	пас

¹ Пика+минор.

² Принцип предпочтения мажоров.

³ 5♣ было бы четвертой мастью.

Оба контракта при весьма посредственном висте были выпущены, причем Игорь взял даже одиннадцать взятки.

Советы BOLS.

Марк Хортон, Великобритания.

"Не бойтесь отвечать."

Все учебники говорят Вам, что необходимо иметь не менее шести онерных пунктов, чтобы ответить на открытие партнера. Однако мой совет - делать значащую заявку при любой возможности.

Почему эта идея является хорошей? Для начала давайте взглянем на расклад, встретившийся в финале Кубка Спинголда 1993 года.



NS в зоне.	♠ T432			
Сдавал W.	♥ B42			
	♦ B108			
	♣ ТДВ			
♠ 7		♠ DB1095		
♥ ТК983		♥ 107		
♦ Д76		♦ 543		
♣ K875		♣ 1062		
	♠ K86			
	♥ Д65			
	♦ ТК92			
	♣ 943			

В открытой комнате торговля шла предначертанным курсом:

W	N	E	S
1♥	пас	пас	1бк
пас	3бк	пас	пас
пас			

Выбрав в качестве первого хода туза червей, W нашел неплохую атаку. К сожалению, он продолжил мелкой червой. Разыгрывающий взял дамой и провел трефовый импас, затем вернулся в руку по королю пик и снова импасировал трефу.

Стянув туза треф, разыгрывающий пошел со стола валетом бубен и перебил его тузом в руке. Когда два пиковых хода показали, что у W изначально был синглет пик (на вторую пику защитник снес черву), разыгрывающий пошел червой. W оказался впущен и был вынужден пойти изпод дамы бубен, позволяя S реализовать контракт.

За другим столом сидящему на W игроку не потребовалось искать план, ведущий к подсаду. Торговля:

W	N	E	S
1♥	пас	1♠	пас
2♣	пас	пас	пас

Решение E заявить 1♠ в ответ на открытие партнера практически не оставило одной из ведущих пар мира Родвелл-Мекстрот возможности нормально войти в торговлю.

Не самая лучшая защита позволила разыгрывающему получить семь взяток, но если Ваш проигрыш стоит всего 50, Вы можете рассчитывать на победную запись в подобной раздаче в любом виде соревнований.

Еще одна заслуживающая внимания причина, почему Вы должны всегда стараться отвечать на открытие партнера: это может позволить Вам найти оптимальный контракт. Приведем простой пример:

Здесь разумными контрактами могут быть 3бк и 5♣, да и 5♦ не без шансов. В Ваш счастливый день Вы сможете выиграть даже 6♣! Однако все это останется лишь теорией, если E не ответит на открытие партнера 1♦.

Во многих раздачах ответ с ослабленной рукой позволит Вам найти лучший частичный контракт. Вот типичный пример. Матч Уэльс-Англия, 1994.

♠ 5		♠ B9742
♥ ТК74		♥ 8
♦ ТДВ83		♦ 106
♣ ТК6		♣ Д10973

♠ TB853		♠ 7
♥ ТК62		♥ 9875
♦ ТВ		♦ 754
♣ 84		♣ T10763

Пара EW может достичь червового контракта лишь в том случае, если E ответит на открытие партнера 1♠.

Я все еще Вас не убедил? Следующий расклад встретился на недавнем международном командном турнире в Голландии (и как замечательно он подходит для "Советов BOLS")¹.

¹ Примечание редакции: BOLS - фирма-то голландская.

EW в зоне.	♠ K5		
Славал S.	♥ ТКД109		
	♦ ТДВ765		
	♣ -		
♠ TB86		♠ 1092	
♥ B83		♥ 642	
♦ 84		♦ 1032	
♣ KB93		♣ ТД82	
	♠ D754		
	♥ 75		
	♦ K9		
	♣ 107654		

В обеих комнатах после двух пасов N открывал торговлю 1♠. За одним из столов S был счастлив спастись как можно быстрее, но его радость улетучилась после того, как разыгрывающий без труда собрал двенадцать взяток.

За другим столом S ответил 1♠, а N заявил 3♥. S показал предпочтение масти, заявив 4♠, но N продолжил торговлю заявкой 4♥.

Когда S заявил 5♦, N задумался: партнер не стал назначать 3бк после 3♥ и не показал трефовый кубид. Решив на основании этих рассуждений, что на линии имеется трефовое исключение, N назначил 6♦.

Итак, получите в качестве руководства к действию (постоянно) и для произведения некоторого эффекта (время от времени) мой BOLS-совет, который поможет Вам добывать турнирные пункты: **не бойтесь отвечать на открытие партнера.**

Дэвид Берд, Великобритания.

"Молчание - золото."

Турнирная игра - это дело отчаянных и агрессивных, и для большинства игроков предоставить оппонентам свободу действий равносильно личному оскорблению. Предположим, оппонент перед Вами (в зоне) открывается блоком 2♥, а Вы, будучи до зоны, имеете карту: ♠KB1086 ♥B♦ДВ95 ♣963. Вы намерены заявить с этим 2♠, конечно же.

Вы сделаете это? Когда эта сдача игралась за столом, Вашим левым оппонентом был известный Раввин - персонаж австралийского мастера бриджа и пера Рона Клингера. Случай свел Вас на двадцать четвертом Чемпионате Израиля в Тель-Авиве.

NS в зоне.	♠ 4		
Славал N.	♥ K87543		
	♦ 10762		
	♣ T4		
♠ D973		♠ KB1086	
♥ 1096		♥ B	
♦ K3		♦ DB95	
♣ 10872		♣ 963	
	♠ T52		
	♥ ТД2		
	♦ T84		
	♣ КДВ5		

S	W	N	E
		2♥	2♠
4♥	4♠	пас	пас
4бк	пас	5♥	пас
7♣	пас	пас	пас

Раввин, сидящий на S, сначала не имел оснований считать, что на его линии выигрывается что-либо выше гейма. Но когда W заявил 4♠, Раввина посетила мысль, близкая к уверенности, что у N не более одной пики. Воспрянув к жизни, Раввин заявил Римский блеквуд о пяти ценностях и услышал в ответ "двух тузов": туза треф и короля в согласованной масти.

Он уже совсем было собрался назначить 6♥, когда ему в голову пришла странная идея. Если козырем будет трефа, он наверняка сможет получить четыре трефовых взяток, шесть червовых,

двух тузов и убитку пик! Он назначил большой шлем в трефе, получил козырную атаку, после чего розыгрыш пошел как по нотам.

А теперь представьте, что Вы сражаетесь в финале Кубка Лондона 1994. Зональность вновь благоприятна, партнер на первой руке пасует, а Ваш оппонент справа открывает слабым 1бк. Вы внимательно изучаете свою карту: ♠Т94 ♥КД87 ♦5 ♣ДВ742. Для каждого уважающего себя игрока с горячей кровью, использующего Астро, сейчас предоставляется случай заявить 2♣, показывая черву и минор. Почему бы нет?

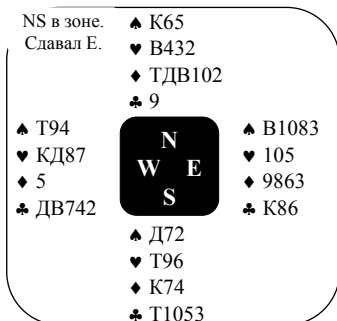

S	W	N	E
			пас
1бк	2♣	3♦	пас
3бк	пас	пас	пас

Итак, S стал разыгрывающим в контракте 3бк. Последовала атака мелкой трефой к королю, и S взял тузом с первого раза. Вход W в торговлю позволил локализовать у этого защитника все недостающие онеры, поэтому следующим ходом разыгрывающего стала мелкая пика с руки. Бедный W не может позволить себе сыграть сейчас тузом, поэтому данную взятку берет король стола.

Последовали пять бубновых ходов. Разыгрывающий снес с руки черву и трефу. W расстался с двумя червами и трефой, но должен выбрать карту для сноса в следующей концовке:

♠Т9 ♥КД ♦ - ♣ДВ7.

Если будет снесена еще одна трефа, разыгрывающий впустит W, сыграв тузом червей и мелкой червой - тогда после отбора трефы защитник вынужден будет подарить пиковую взятку. Поэтому W решается оставить синглетным пикового туза, но для разыгрывающего не составило труда определить изначальный расклад W: 3-4-1-5. Ход мелкими пиками с обеих рук - и вот уже дама пик представляет собой девятую взятку. Конечно, я снимаю шляпу перед разыгрывающим, но смог бы он сыграть столь успешно, не будь в его распоряжении информация, предоставленная защитником? Я лично сомневаюсь.

Бесспорно, вход в торговлю имеет ряд существенных преимуществ. Вы можете:

- ♦ назначить выигрываемый контракт
- ♦ найти дешевую защиту от контракта оппонентов
- ♦ лишить оппонентов пространства торговли, и наконец
- ♦ указать партнеру хороший первый ход

Посмотрите еще раз на два приведенных в качестве примера злосчастных оверкола и оцените их, исходя из только что названных четырех критериев. Ни одна, ни другая заявка не получит высокой оценки ни в одной из указанных категорий. Так что ни одна из этих заявок не может перевесить постоянно присутствующий риск того, что оппоненты с успехом воспользуются полученной информацией.

Когда Вы в следующий раз займете свое место за игровым столом, не забудьте мысленно прочесть самому себе первое официальное предупреждение для бриджиста: "Если оппоненты открыли торговлю, Вы **ничего не обязаны говорить**". Все, что Вы скажете, будет зафиксировано и... может быть использовано против Вас."

Путеводитель бриджиста.

Дезинформация.

Каждый игрок имеет право быть полностью и точно проинформированным о всех партнерских соглашениях оппонентов. Эта информация исходит из конвенционной карты, процедуры алертирования и ответов на вопросы. Если конвенционная карта заполнена ошибочно или ответ был неточным, или отсутствовало алертирование, то оппоненты совершили нарушение, называемое дезинформацией.

Например, S открыл 2♦ с 23рс и длинной бубной (NS договорились открывать на втором уровне с сильной рукой), но W видит в конвенционной карте NS, что такое открытие означает слабую руку. Или S открывает 2♦ с пятеркой в черве и четверкой в пике (NS договорились использовать конвенцию фланнери), но N не алертирует, и W воспринимает это открытие как показывающее длину в бубне. Или S открывает 2♦, имея трехцвет с синглетом в бубне (NS договорились использовать это открытие, как в системе Precision), N алертирует и на вопрос W объясняет, что это - фланнери (от пяти карт в черве и четыре карты в пике). Во всех этих случаях EW были дезинформированны. В тех случаях, когда это нарушение причинило ущерб, ненарушившей стороне (EW в данных примерах) должно быть дано возмещение. При этом вовсе не обязательно должно было присутствовать намерение обмануть оппонентов. N мог случайно оставить на столе ошибочную конвенционную карту; он мог не алертировать, потому что забыл о договоренности с партнером использовать конвенцию фланнери; он мог совершенно честно объявить о фланнери, забыв, что согласился использовать в этом месте конвенцию из Precision. Неважно, насколько чисто сердце N, - он совершил нарушение. Дезинформация не имеет ничего общего со злым умыслом. Единственный критерий - насколько точно информация, данная EW, соответствует действительному соглашению пары NS.

Следует обратить внимание, что обязательно является соответствие между информацией и соглашением, но не между информацией и рукой S. Предположим, что факты в трех рассмотренных примерах были таковы: S ошибочно открыл 2♦ с силой в 23рс, в то время как он играл слабые открытия на втором уровне (как это было указано в конвенционной карте); или S по ошибке открыл 2♦ в соответствии с конвенцией фланнери, в то время как с этим партнером в действительности он использовал слабые натуральные открытия на втором уровне, и поэтому партнер не алертировал; или объяснение N о фланнери было правильным, а открытие S из Precision было просто временным затмением. Во всех этих случаях не было дезинформации как таковой. Конвенционная карта, отсутствие алертирования, ответ на вопрос оппонентов честно соответствовали соглашениям NS. Поэтому информация была "корректной", неверными были назначения S. Нарушением же является ошибка в информировании, а не ошибочная заявка.

Предположим, что N открыл 1♣, S ответил 1♥, а N назначил 3бк. Когда несколько месяцев назад партнеры обсуждали такую последовательность назначений, они решили, что назначение 3бк в этом случае покажет полную трефу с боковыми задержками (гемблинг). Однако в данный момент рука S: ♠ДВх ♥КВхх ♦хх ♣ТДВх. Очевидно, что N просто забыл об этом соглашении. А E задает вопрос о значении 3бк. Что должен ответить S? Его единственно правильный ответ: "**Полная трефа плюс боковые задержки**", - несмотря на то, что по своей собственной руке он знает, что N ничего подобного не имеет. S несет ответственность за точность информации о соглашении партнеров, а не за точность описания руки партнера.



Может ли S после такого ответа на вопрос оппонентов действовать в соответствии с мнением, что у N - сильная сбалансированная рука, и назначить ббк? Конечно, может. Вера партнеру - благородное качество, но оно не предписано кодексом. S связан верой в торговлю N не более, чем оппоненты. Однако следует отметить, что решения такого типа (игра S в расчете на нарушение N соглашения) часто поднимают вопросы необъясненного, подразумеваемого взаимопонимания и несанкционированной информации.

Предположим, что N законтрил (в соответствии с соглашением это означало негативную контру), а S с двумя фосками в козыре по интуиции наказательно спасовал, и это оказалось правильным, так как выяснилось, что N ошибся в заявке. Ключевым вопросом является подоплека этой интуиции. Если она могла возникнуть вследствие тона или темпа контры, то S совершил нарушение - воспользовался несанкционированной информацией. Если интуиция могла быть следствием совместного партнерского опыта (N часто забывал, что они используют негативную контру), то S также совершил нарушение (дезинформация), если он не сказал оппонентам о "неявном" соглашении. Забота S - убедить судью в том, что или это был редкий факт случайного забвения значения контры, или его (S) интуиция целиком основывается на законных источниках: на манерах или темпе оппонентов, на собственном обще-бриджевом понимании и опыте (в противоположность особенностям или опыту игры именно с этим партнером), на собственных картах (как в примере с назначением 3бк с якобы полной трефовой мастью).

Рассмотрим другой пример. E открывает 1♥, S пасует, W поднимает до 2♥, а N интервирует 2бк с минорным двухцветом. E пасует, и S (с брс и Вхх в трефе) назначает 3♠. Далее W задает S вопрос о том, было ли назначение N 2бк натуральным или двумастным, на что S отвечает, что они играют впервые и что у них нет договоренностей. В то же время очевидно, что сам S интерпретировал это назначение как двумастку. Дал ли он дезинформацию? Это зависит от того, каким образом он (S) выяснил, что же означало назначение N.

Случай а). У S не было никакого ключа-подсказки, он просто бросил мысленно монетку и правильно угадал. Нет нарушения: EW не вправе знать догадки S.

Случай б). S решил трактовать этот оверкол как двумастный, потому что рассудил, что большинство игроков именно так использует это назначение. Кроме того, маловероятно, чтобы партнер был силен, так как этот E никогда не блефует, а у W наверняка есть какие-то ценности для его назначения. Нет нарушения: EW не могут требовать ознакомления с общебриджевым пониманием S, а также с его выводами из их привычек в торговле.

Случай в). S решил, что 2бк партнера были предложением выбрать минор, потому что сам имел в черве KBxxx. Нет нарушения: выводы, сделанные S на основе его собственных карт, - его личное дело.

Случай г). S пришел к выводу, что 2бк были предложением игры в миноре, потому что он часто играл с N, а тот трактовал большинство оверколов 2бк как двумастные. Дезинформация: у S есть информация именно об этом партнере, и оппоненты имеют право на такую же информацию.

Случай д). S определил, что этот оверкол был двумастным, так как ранее в этой сессии N использовал двусмысленное бескозырное назначение, рассматривая его как призыв к игре в миноре. Дезинформация: знание S привычек N в торговле создало неявное соглашение, которое оппоненты имеют право знать.

Неполное объяснение.

Нарушения, относящиеся к дезинформации, включают в себя не только невыполнение или задержку алертирования, неверно заполненную конвенционную карту и ошибочное объяснение, но и неполное объяснение. Например, S открывает 1бк, N отвечает 2♥ ("Алерт!" - "И что это значит?" - "Переносная заявка"). S назначает 2♠, N - 3♣, и S закан-

чивает торговлю 3бк. Делается первый ход, и N выкладывает свою руку: ♠xx ♥xx ♦xxx ♣ТД10xxx. И тут начинается: "Где пиковая масть N? Судья!". Далее S поясняет, что назначение N было переносным и форсировало до 2♠. Если бы N затем спасовал или сделал назначение в пике или в бк, то любой из этих заявок он действительно показал бы пиковую масть. Однако, если N назовет новую масть, то это (по соглашению партнеров) - инвитурующее назначение в данной масти и не имеет отношения к пике. Поэтому (с точки зрения S) ошибок в процедуре не было. В конвенционной же карте записано: "Модифицированное переносное назначение Джекоби"; алертирование было дано на конвенционное назначение 2♥, но не на натуральное назначение 3♣; объяснение было точным. Верно ли все это? Нет! Объяснение было дезинформацией, даже если оно было точным, так как было неполным и вводящим в заблуждение. Полное и точное объяснение должно быть примерно таким: "Переносная заявка - я должен назначить 2♠, так как пика может быть его мастью; однако, если далее он назначит другую масть, то это будет наш способ сделать инвит в этой масти вне зависимости от длины пики".

NS совершили нарушение, но это вовсе не дает право EW на компенсирующий результат. Ущерб должен быть непосредственным следствием дезинформации. Предположим, что пиковая атака против контракта 3бк привела бы к его подсаду, но W вышел бубной, имея одну из следующих рук: а) ♠109x ♥ДВх ♦Т10xxx ♣xx; б) ♠К10xx ♥ДВх ♦В10xx ♣xx.

Привела ли дезинформация к ущербу? Наверняка ни один из W не атаковал бы пикой, если бы считал, что это - масть N; но какова вероятность пиковой атаки, если бы W был должным образом проинформирован о том, что N обещал длину лишь в трефе? С рукой а) шесть W из десяти все равно атаковали бы в бубну, трое - в черву, и только один - в пику. Это далеко от 25% "разумного" шанса, требуемого для возмещения (но может быть достаточно для наказания NS). В противоположность этому, имея карту б), один из трех игроков пошел бы пикой (если бы был надлежащим образом проинформирован), а остальные бы атаковали червой или бубной. Это уже - "разумный" шанс, поэтому EW нанесен ущерб, и они могут рассчитывать на возмещение.

С другой стороны, предположим, что E пасовал на переносное назначение 2♥ с одной из следующих рук: г) ♠В109xxx ♥Дх ♦xxx ♣Тх; д) ♠КВ109xx ♥xx ♦xx ♣Тхх.

Какова вероятность, что E сделал бы оверкол 2♠, указывая партнеру разумную атаку (или препятствуя достижению NS контракта 3бк), если бы знал, что заявка 2♥ не обязательно обещает пиковую масть? Возможно сделать такой оверкол с любой из приведенных рук, что означает, что NS подлежат наказанию. Однако вероятность оверкола с рукой г) существенно меньше 25% (то есть - нет возмещения), а с рукой д) - существенно больше 25% (то есть - следует дать возмещение).

Как отмечалось выше, корректное объяснение соглашений партнеров не является дезинформацией, даже если партнер сделал ошибочную заявку, нарушающую соглашение (например, если назначение N 2♥ действительно обещало пику по соглашению; объяснение S: "Переносное назначение", - корректно, даже если N имеет короткую пику). Вопрос возмещения или наказания может возникнуть, только если само объяснение было нарушением: объяснение было дано самовольно, а не в виде ответа на вопрос (например, после назначения N 2♥ S сказал: "Переносная", - хотя никто ни о чем не спрашивал). В таком случае присуждение результата - в порядке вещей, если судья решит, что объяснение прямо привело к ущербу, даже если объяснение было корректным.

Все сказанное о дезинформации во время торговли равным образом приложимо к игре картами: должны быть решены те же вопросы ("Получил ли игрок всю информацию, на которую он имел право?", "Существует ли разумный шанс, что он пострадал от недостатка информации, если имел место такой недостаток?").

Коррекция.

Когда игрок делает заявку после получения дезинформации от оппонентов и оппоненты затем корректируют дезинформацию до того, как партнер этого игрока делает заявку, правила предусматривают простое средство для такого нарушения: дезинформированный игрок может взять свою заявку назад и заменить ее любой другой. Другими словами, оппонент слева может заменить заявку, сделанную до коррекции, на новую. Далее торговля протекает обычным образом.

Там, где дезинформация не скорректирована, или там, где она скорректирована слишком поздно для того, чтобы взять назад заявку (или ход), торговля (или игра картами) продолжается. В конце игры, если будет установлено, что дезинформация действительно имела место и что это нарушение было прямой причиной ущерба оппонентам, результат должен быть присужден.

Коррекция дезинформации не является юридической обязанностью (то есть невыполнение коррекции не является следующим нарушением). Однако нарушившая сторона только выиграет, если скорректирует дезинформацию при первой возможности, так как это может предотвратить причинение дополнительного ущерба и таким образом уменьшить вероятность присуждения результата.

Игрок, давший дезинформацию (невыполненным алертированием или, скажем, ошибочным или неполным объяснением), может произвести коррекцию в любой момент, и чем раньше тем лучше. Теоретически проблем с несанкционированной информацией в этих случаях нет (посредством дозволения партнеру узнать, что игрок, давший дезинформацию, наконец вспомнил, что должна была означать заявка), так как партнер юридически обязан действовать так, как будто бы он не слышал эту дезинформацию. И тем не менее, встречаются тонкие ситуации, поэтому игроку, намеревающемуся сделать коррекцию в процессе торговли, следует прежде всего вызвать судью.

Предположим, что S открыл торговлю 1♥ и N ответил 3♠; E задает вопрос о значении этой заявки, S отвечает, что это - натуральный блок на слабой руке, и поднимает до 4♠. Теперь N назначает 5♦, а S вспоминает, что 3♠ означали синглет в пики и фит в черве. В этот момент лучшее, что может сделать S, - позвать судью и под его руководством дать оппонентам скорректированное объяснение (оно может уменьшить тревоги N, но не должно повлиять на его торговлю - от N требуется торговать так, как если бы S понял 3♠ в соответствии с их соглашением и как если бы назначение S 4♠ было кю-бидом в поисках шлема; в самом деле, ответ N - кю-бид 5♦ - похож на соответствующее действие). Коррекция, сделанная S, не устраняет нарушения, но имеет целью ограничение ущерба. EW могут тем не менее получить возмещение, в случае если E мог бы предпринять успешные действия непосредственно после назначения 3♠, если бы он был проинформирован соответствующим образом. Но в такой ситуации не может иметь место "последующий" ущерб (как, например, ущерб от выбора первого хода против конечного червового контракта).

Партнер игрока, который дает дезинформацию (в вышеприведенном примере - N), не должен предлагать немедленную коррекцию. Более того, он должен тщательно удерживать себя от любых действий: восклицаний, гримас и даже вызова судьи, - так как это может послужить напоминанием партнеру о его ошибке. Такое действие может быть отдельным нарушением - несанкционированной информацией. Однако, когда закончен бриджевый акция и нарушившая сторона назначила окончательный контракт, партнеру игрока, давшего дезинформацию, разрешается внести коррекцию. И опять он только выиграет, ограничив потенциальный ущерб. Если в предыдущем примере S станет разыгрывающим в контракте 6♥ без коррекции его ошибочного объяснения назначения N 3♠, N можно посоветовать объяснить оппонентам, что означало его назначение 3♠ по их соглашению.

И, наконец, рассмотрим ответственность игрока, который делает ошибочную заявку, затем слышит объяснение, которое дает оппонентам его партнер о том, что она должна значить (объяснение, которое точно описывает соглашение партнеров, но не его руку). Очевидно, что он не должен предлагать немедленную коррекцию или любым способом обозначать, что объяснение не соответствует его карте - это будет несанкционированной информацией. В таком случае игрок не имеет причин предлагать коррекцию и позже.

Предположим, что S открыл 1бк с рукой: ♠Kx ♥ТД ♦Kxx ♣KVBxxxx. N назначил 2♣ (стейман), а S решил наметнуть на свою неортодоксальную руку назначением 3♣. N говорит: "Алерт". "И что же это значит?" - интересуются оппоненты. "Эта заявка показывает четверки в обеих мажорах", - отвечает N и назначает 3♦, а S - 3бк, и все пасуют. Ясно, что S был прав, ничего не сказав во время торговли, чтобы не дать никакого намека. Но теперь, когда торговля уже закончена и N станет "болваном", должен ли S что-либо сказать EW (которые, весьма вероятно, потерпят неудачу во время виста).

Ответ: "Конечно, нет!" Безусловно, правила специально не препятствуют S в добровольном предоставлении информации оппонентам, если он решит так поступить. Но ничто в правилах и не предполагает, что S должен расказать оппонентам о своих картах. EW имеют право знать о соглашениях пары NS, которые и были им точно изложены. S не имеет иных юридических обязательств, так как его сторона не совершила нарушений. Нет у него и моральных обязательств, так как он имеет право на везение. У него не должно быть чувства вины от получения преимущества из-за своей ошибки. Ведь если забывчивость приводит к неудаче (как это часто и бывает), S вынужден за нее расплачиваться, но когда случается, что она приводит к успеху, то он может им воспользоваться с чистой совестью. Некое проявление несправедливости в этом случае видится в том, что EW вроде бы введены в заблуждение объяснением N. В действительности же оппоненты могли бы выяснить, что означает назначение 3♣, заглянув в конвенционную карту (или из обсуждения перед началом игры). На самом деле EW были введены в заблуждение не объяснением N, а назначением S, точно так же, как это бы произошло, если бы S сознательно ложно информировал о своей карте, чтобы одурачить оппонентов. Вряд ли следует ожидать от S разъяснений (оппонентам), что он забыл конвенцию (также как и о том, что он блефовал).

Итак, внимание!

Игрок, сознающий, что оппоненты дезинформированы относительно соглашений его пары, связанных со значением заявки или игры картой, обязан исправить ошибку при первой легальной возможности. Это значит, что:

- ⇒ если эту дезинформацию выдал он сам, он должен пригласить судью сразу после того, как осознал ошибку, и тотчас же объяснить, что произошло. Оппоненты не могут понести ущерб из-за дезинформации, когда она скорректирована, однако им мог быть причинен ущерб до момента коррекции. В этих обстоятельствах, если нарушитель - защитник, судья должен заняться проблемой получения его партнером нелегальной информации;
- ⇒ если эта дезинформация выдана его партнером, игрок должен скорректировать ее после финальной заявки в торговле и до открытия первого хода, если он становится разыгрывающим или болваном. Если же он становится защитником, то должен ждать, пока не завершится розыгрыш. Защитник получает нелегальную информацию, когда его партнер дает объяснение его заявки или игры картой, не согласующееся с тем значением, которое имелось в виду игроком в момент заявки или игры. Он должен тщательно избегать использования этой информации и не должен ничего предпринимать на ее основе. Но он может действовать на основе информации, которую он получает как безошибочную из последующих торговли или розыгрыша.

А. Чихонь.

Не только импас. (Продолжение.)

2. Маневры для создания коммуникаций.

Дешапель.

Гийом ле Бретон Дешапель жил в 1780-1847, когда о бридже еще не знали. Тем не менее, будучи одним из лучших игроков своего времени в вист, автором учебника "Traite du whist", он заложил основы современного розыгрыша и виста, а сформулированные им принципы мы сегодня используем повсеместно, порой даже не подозревая, кто их автор. Был он также автором маневра, позволяющего создать приход в руку партнера за счет "принесения в жертву" имеющейся в нашей руке фигуры.



♠ 762			
♥ T3			
♦ ТВ			
♣ ТВ10843			
♠ Д109843			♠ К5
♥ Д965			♥ К842
♦ 76			♦ 8543
♣ 2			♣ КД6
	♠ N		
	♥ W	♥ E	
	♦ S		
	♠ ТВ		
	♥ В107		
	♦ КД1092		
	♣ 975		

S	W	N	E
		1♣	пас
1♦	пас	2♣	пас
2бк	пас	3бк	пас
пас	пас		

Мы занимаем позицию Е. Партнер вышел десяткой пик, и на нашего короля разыгрывающий положил валета. Повторяем пику. S берет тузом и играет трефой, импасируя на столе валетом, мы берем взятку.

Ситуация в пике ясна: партнер имеет четыре верхних взятки, надо только передать ему ход.

Чтобы прийти по бубне, надо найти у него целый марьяж, а это в свете торговли маловероятно. А по черве? Если у W ДВ или Д10, ход малой червой создаст коммуникацию, если же у W при даме нет ни десятки, ни валета, ход будет бесперспективным. Правильная карта червой масти, которой мы должны сейчас сыграть, - король. Что бы ни сделал разыгрывающий (скорее всего - возьмет тузом), выиграть он не сможет.

Условия для применения маневра Дешапель встречаются не так уж редко, однако защитники часто этого не замечают. Действительно, если бы Е имел в этой сдаче в черве одни фоски, а обе фигуры находились у его партнера, то в практической игре контракт был бы посажен в ста случаях из ста.

♠ Д1065			
♥ К84			
♦ 1097			
♣ К53			
♠ КВ93			♠ Т42
♥ 52			♥ Т1096
♦ ТВ2			♦ К654
♣ В1096			♣ Т4
	♠ N		
	♥ W	♥ E	
	♦ S		
	♠ 87		
	♥ ДВ73		
	♦ Д83		
	♣ Д872		

E	S	W	N
1♦	пас	1♠	пас
1бк	пас	2бк	пас
3бк	пас	пас	пас

С позиции S атакуем тройкой червей, разыгрывающий бьет короля партнера тузом и играет тузом пик и двойкой пик к валету. N берет дамой и ходит восьмеркой червей, от Е девятка червей, принимаем валетом.

На этой стадии розыгрыша знаем, что E имеет 14-15pc, так как назначил 3бк, значит, кроме двух показанных тузов разыгрывающий должен иметь короля бубен (не разрабатывал эту масть), а также туза или короля треф.

Партнер ходил восьмеркой червей (прямой вист), значит, у E в черве были T109x. Очевидно, необходимо передать ход партнеру, чтобы он подрезал десятку червей. Мы добьемся этого, сыграв дамой треф. Если N имеет туза треф, хуже нам не будет, если же у N есть король треф, сделаем маневр Дешапель.

♠ КДЗ		♠ 94
♥ Д73		♥ В85
♦ Т		♦ КД632
♣ ТКД1074		♣ 983
♠ 10862	N	♠ 94
♥ Т106	W	♥ В85
♦ 10984	E	♦ КД632
♣ В6	S	♣ 983
		♠ ТВ75
		♥ К942
		♦ В75
		♣ 52

Эту сдачу играем в турнире пар, принципы которого побудили нас заказать 6♠. 6бк после бубновой атаки выиграть нельзя, а специалисты по парным турнирам знают, что разница в турнирных очках между шлемиками в пике и трефе огромна.

W неприятно для нас атакует десяткой бубен. Если трефа разложилась благоприятно, можем рассчитывать на двенадцать взятков: четыре козыря, шесть треф и по одной в красных мастях. Однако есть проблемы с коммуникациями: если козырь лежит 4-2, а это наиболее вероятный случай, полное выкозыривание даст нам только одиннадцать взятков, так как защитник с тузом червей удержит бубну.

Если сыграем во второй взятке малой червой, выиграем только при тузе червей у E, если же этого туза имеет W, то он, взяв нашего короля, ответит в бубну, заставляя убить на столе и играть в расчете на козырь 3-3.

Решением проблемы является ход дамой червей во второй взятке. Если W возьмет тузом и сыграет в бубну, убьем тройкой пик, стянем козырной марьяж, вернемся в руку по королю червей и доберем козырей. Если же защита пропустит даму червей, у нас будет двенадцать взятков сверху. Здесь мы видим редкий пример использования маневра Дешапель в розыгрыше.

Императорский маневр.

Этот маневр сходен с описанным выше - жертва фигуры для создания перехода к партнеру. Разница лишь в том, что этой фигурой не ходят, а сносят ее на карту побочной масти. Впервые этот маневр был описан во французской литературе как проделанный бывшим императором Индокитая Бао Дай (откуда и взялось такое его название).

♠ 10982		♠ В65
♥ 109		♥ ТК
♦ Д10		♦ В9876
♣ Т9654		♣ 1082
♠ ТДЗ	N	♠ В65
♥ ДВ4	W	♥ ТК
♦ К542	E	♦ В9876
♣ КДЗ	S	♣ 1082
		♠ К74
		♥ 876532
		♦ ТЗ
		♣ В7

W	N	E	S
1бк	пас	3бк	пас
пас	пас		

N атаковал пятеркой треф, со стола десятка, ставим валета и берем на него взятку. Отвечаем в трефу, от разыгрывающего дама, партнер принимает тузом и еще раз ходит в трефу. Что происходит?

Очевидно, W имел третий марьяж в трефе и не угадал, что положить со стола, десятку или восьмерку. Первый раз он пропустил, чтобы сорвать коммуникации между вистующими, и это ему удалось.

Имеет ли партнер какой-нибудь прием? Это весьма сомнительно, однако предположим, что у него есть бубновая фигура. Если это король, то данная сдача вряд ли попала бы в эту книгу, но если это вторая дама, то именно сейчас нам представляется случай для классического императорского маневра - сноса на третьем трефовом ходу туза бубен. Такой вист продемонстрировал на Чемпионате Мира 1982 швейцарец Жан Бесс, за что и получил приз за наиболее эффектную игру Чемпионата.

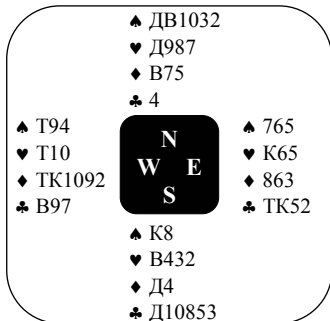

Снова оппоненты торговались 1бк-3бк. Атака дамой пик. Перебиваем королем и получаем взятку. Повторяем ход в пику, N берет десяткой и продолжает валетом пик. Здесь мы имеем дело с младшим братом императорского маневра - надо снести даму бубен. Если этого не сделать, разыгрывающий применит уже изученный нами прием - "поцелуй": перейдет на стол по тузу треф и сыграет бубной. Если мы поставим даму - пустит, иначе возьмет тузом, перейдет на стол по королю червей и повторит бубновый ход, отдавая нам взятку.

Надо признать, что разыгрывающий сам себя посадил, не поставив туза пик во второй взятке. Видимо, он не читал еще эту книгу.

Следующий пример:

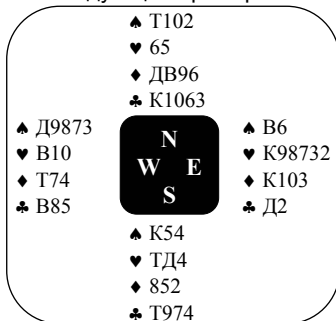

N	E	S	W
пас	пас	1♣	пас
1♦	2♥	пас	пас
3♣	пас	3бк	пас
пас	пас		

Эта сдача - лауреат конкурса ИВРА 1986 на лучшую защиту. W атаковал валетом червей и удержал эту взятку, десятку червей S принял дамой и вышел бубной к даме, E взял королем, после чего сыграл червой, а W снес туза бубен! В этом контракте разыгрывающий был обречен - если бы он взял первую червовую взятку, чтобы избежать императорского маневра, W вскочил бы тузом на первый бубновый ход и продолжил бы червой.

Следующая сдача:

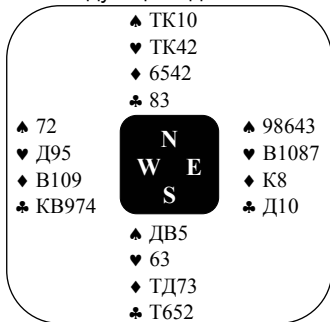

S	W	N	E
1♣	пас	1♥	пас
1бк	пас	3бк	пас
пас	пас		

Теперь Вы разыгрываете. W атаковал семеркой треф, от E дама, пускаем. E продолжает десяткой треф. Берем или пускаем еще раз?

Для начинающих бриджистов на этот случай сформулировано **правило семи**: количество карт в масти атаки вычитаем из семи, в результате получаем число пропусков. $7 - 6 = 1$, значит, на десятку треф ставим туза.

Нам требуется получить три взятки в бубне, причем нельзя отдавать ход W, у которого имеется отработанная трефа. Итак, по пики на стол, ход в бубну, от E восьмерка, берем дамой, снова по пики на стол и бубна. E ставит короля, а мы - малую. Это "поцелуй для короля". Однако он не удался бы нам, если бы мы пренебрегли **правилом семи** и пропустили трефу еще раз: W перебил бы десятку треф королем и продолжил бы девяткой треф, а E снес бы короля бубен!

Следующая сдача раскрывает историю появления этой книги. Я был кибицером у стола, где и разыгрывающий, и защитники не отличались высокой техникой.

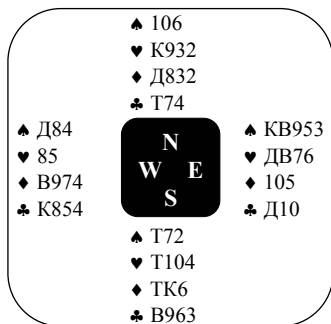

S	W	N	E
1бк	пас	2♣	пас
2♦	пас	3бк	пас
пас	пас		

Контракт выглядел безнадежным, но W, зная, что ответ 2♦ на вопрос о старших четверках исключает наличие любой из них, к несчастью для себя атаковал старшей червой из своего дублета. E положил валета, а S взял тузом и ответил десяткой червей. E получил взятку на даму и пошел в пику. Разыгрывающий поставил туза только на третий ход, затем отобрал две червовые форты.

W, чтобы удержать четвертого валета бубен, снес две трефы, к сожалению, малые, не почувствовав необходимость Императорского маневра. Теперь S вместо того, чтобы перейти в руку по бубне и проделать в трефе "поцелуй для короля", просто сыграл тузом треф. W опять был не на высоте: у него не хватило мужества отблокироваться королем, он получил свою взятку, а S - свой контракт.

Раздраженные моими, видимо, слишком менторскими замечаниями по поводу упущенных возможностей, игроки пробормотали: "Изложи все это на бумаге...". Что я и сделал.

Продолжение следует...

Все сдачи играют в матче.

Руки W.

1	Все до зоны. Сдавал E.	2	Все до зоны. Сдавал E.	3	Все до зоны. Сдавал W.	4	Все до зоны. S открыл 2♠ ¹ .	5	Все до зоны. Сдавал W.
	♠ ТД103 ♥ ТД7 ♦ ТД96 ♣ К2		♠ Д10 ♥ В85 ♦ 1086 ♣ КДВ107		♠ ТКД9 ♥ ТКД ♦ Д103 ♣ 762		♠ В1096 ♥ 7 ♦ КД10654 ♣ Т10		♠ Т7 ♥ ТК104 ♦ ТК ♣ Т8653
6	Все до зоны. Сдавал W.	7	Все до зоны. Сдавал E.	8	Все до зоны. Сдавал E.	9	Все до зоны. Сдавал E.	10	Все до зоны. Сдавал W.
	♠ KB4 ♥ Т10532 ♦ К7 ♣ ДВ3		♠ ТВ75 ♥ ТК98 ♦ 53 ♣ 943		♠ Д92 ♥ 4 ♦ Т10742 ♣ Т1043		♠ 86 ♥ 96 ♦ 10632 ♣ ТКД53		♠ КД6 ♥ ТД3 ♦ К632 ♣ 1097

¹ 6-10pc, 5+ пик и 5+ в миноре.

М. Вуйчицки.

Двусторонняя торговля. (Продолжение.)**1.8.2. Торговля после открытия 1бк и конвенционного входа.****Торговля после входа, не описывающего масть.**

Пример такого входа - это популярные 2♣ - "одномастная рука с любым лонгером".

При интервенции этого типа контра также должна указывать на возможность наказания оппонентов, т.е. на относительно равномерный расклад с некоторой онерной силой. Однако отсутствие заявки в масти оппонента создает трудности при торговле некоторых типов рук и вынуждает давать контру также с руками двух- и трехцветными. С таким раскладом контрим вход, а затем уходим с предполагаемой контры партнера, если она попадает в нашу короткую масть (это форсирующая секвенция). При установлении такого характера контры можно принять следующую схему относительно заявок в масти:



- на втором уровне - не форсирует
- на третьем уровне без прыжка - инвит
- на третьем уровне с прыжком - форсинг гейма, однамастная рука
- 2бк имеет то же значение, что и в конвенции Лебенсоль - открывающий заявляет 3♣, после чего назначение отвечающим масти младше масти входа (или пас) означает натуральную масть и слабую руку, а заявка старше искусственной масти входа - инвит:

	N	E	S
1бк	2♣(масть 5+)	?	

- ktr - сильная равномерная рука, возможно также двух- или трехмастная
- 2♦, 2♥, 2♠ - натурально, sign-off
- 2бк - sign-off на трефе либо рука с другой мастью в силе инвита
- 3♣ - натуральный инвит
- 3♦, 3♥, 3♠ - натурально, форсинг гейма

Для окончания раздела несколько задач. После торговли:

	N	E	S
1бк	2♦(♥+♠)	?	

что Вы назначите с картой E:

1.	2.	3.	4.	5.	6.	7.	8.
♠ Tx	♠ Txx	♠ xx	♠ xx	♠ xx	♠ xx	♠ xx	♠ x
♥ Dxxx	♥ Dxxx	♥ xx	♥ xxx	♥ xxx	♥ Vx	♥ Dxx	♥ Dxx
♦ Vxx	♦ Vx	♦ xx	♦ KДxxx	♦ ДВxxxxx	♦ ТДxxxx	♦ ТКxxx	♦ ТКxxx
♣ Dxxx	♣ Kxxx	♣ ДВxxxxx	♣ xxx	♣ x	♣ xxx	♣ Dxx	♣ Dxxx

1. ktr - если партнер сконтрит 2♣, оставим контру, если нет - назначим 3бк
2. ktr - удержим любую контру партнера или сконтрим сами; если же 2♦ с контрой станут контрактом, результат также не должен быть плох
3. 2бк - после автоматической заявки 3♣ партнера - пас
4. пас - возможно, 2бк как подготовка sign-off'a 3♦, однако это грозит выигрышем "борьбы за подсад"
5. 2бк - после ответа партнера назначим sign-off 3♦

6. 3♦ - инвит к 3бк (можно также назначить 3бк "в лоб")

7. 2♠ - вопрос о задержке

8. 3♠ - конвенция 5-4-3-1; если таковая не применяется, следует заявить 2♠

После торговли:

W	N	E	S
1бк	2♦(5-4 с ♠)	?	

что Вы заявите с картой E:

9.	10.	11.	12.	13.
♠ Тх	♠ Тхх	♠ хх	♠ х	♠ х
♥ Дххх	♥ Дххх	♥ ДВхх	♥ ДВхх	♥ Дхх
♦ Вхх	♦ Вх	♦ ТКххх	♦ ТКххх	♦ ТКххх
♣ Дххх	♣ Кххх	♣ хх	♣ ххх	♣ Вххх
14.	15.	16.	17.	18.
♠ хх	♠ хх	♠ хх	♠ хх	♠ КДхх
♥ хх	♥ Вх	♥ ТДВхх	♥ ТДххххх	♥ хххх
♦ хх	♦ ТДхххх	♦ КДхх	♦ ххх	♦ хх
♣ ДВххххх	♣ ххх	♣ хх	♣ х	♣ Вхх

9. ktr - как в 1)

10. ktr - как в 2)

11. ktr - потом заявим бубну или 2♠ как вопрос о четверке червей

12. 2♠ - показ краткости и поиск четверки червей

13. 3♠ - конвенция 5-4-3-1

14. 2бк - после автоматических 3♣ - пас

15. 3♦ - инвит к 3бк

16. 3♥ - натуральный форсинг гейма

17. 4♦ - Техас, нет причин отказываться от него в таких секвенциях

18. пас - нет уверенности, что посадим оппонентов, например, в 2♥

После торговли:

W	N	E	S
1бк	2♣	?	

(2♣ - однамастная рука.) Что Вы назначите с картой E:

19.	20.	21.	22.	23.	24.
♠ Тх	♠ х	♠ КДххх	♠ КДххх	♠ ххх	♠ ххх
♥ Дххх	♥ Тххх	♥ КДххх	♥ Тхх	♥ хх	♥ хх
♦ Вхх	♦ Кххх	♦ х	♦ Вх	♦ Дх	♦ х
♣ Дххх	♣ Дххх	♣ хх	♣ ххх	♣ ТВхххх	♣ ДВххххх
25.	26.	27.	28.	29.	
♠ КДххх	♠ ххх	♠ х	♠ ТД10хх	♠ ТДххххх	
♥ ххх	♥ хх	♥ ххх	♥ хх	♥ ххх	
♦ хх	♦ ТКДхх	♦ ТКДххх	♦ Вххх	♦ хх	
♣ ххх	♣ ххх	♣ Дхх	♣ хх	♣ х	

19. ktr - как в 1)
20. ktr - как в 2)
21. ktr (либо 3♠) - потом заявим пику, а в следующем круге - черву
22. 3♠ - натуральный форсинг гейма
23. 3♣ - инвит к 3бк
24. 2бк - на автоматические 3♠ пасуем
25. 2♠ - то, что хотим играть
26. 3бк - контракт
27. 3♦ - натурально, форсинг гейма, отсутствует мажорная четверка; рука, позволяющая иметь некоторые амбиции
28. 2бк - после 3♣ партнера заявим 3♠, показывая пятикарточную масть и силу инвита
29. 4♥ - Техас как в 17)

1.8.3. Торговля после открытия 1бк и контры.

Торговлю после открытия 1бк и контры первого защитника трудно рассматривать в отрыве от значения контры. Очевидно, отвечающий должен преследовать разные цели после силовой контры и контры типа "bi", сигнализирующей не слишком сильную руку с двухцветным раскладом. Вот перечень наиболее часто встречающихся значений контры первого защитника на открытие 1бк:

1) Силовая контра - традиционно показывает силу как минимум равную силе открытия; имеет явную интенцию превращения ее в наказательную вторым защитником.

2) Контра "bi" - двухцветная, используется большинством наших ведущих пар; означает двухцветный расклад не хуже 5-4 с одним или двумя мажорами. Что касается силы, то она определяется здоровым рассудком входящего.

Контра "bi" часто применяется в дополнение к искусственным входам 2♣ и 2♦, означаям заявленную масть 4+ и мажорную пятерку.

Многие менее известные в Польше конвенции предлагают использование контры на открытие 1бк для показа рук особого типа, например:

а) Dingle - контра на сильное открытие 1бк, показывающая двухцвет мажорный либо минорный

б) McComas - контра на открытие 1бк, показывающая любой двухцвет

в) Brozel - контра на открытие 1бк, показывающая одномастную руку с любым лонгером

г) TZS - контра на открытие 1бк является двузначной и показывает либо трефовый лонгер, либо двухцвет без трефы

После контры на открытие 1бк торговля отвечающего зависит от значения контры.

При силовой контре, показывающей сильную руку, целью торговли должна быть минимизация подсада при слабой руке отвечающего в комплексе с возможностью наказания оппонентов за вмешательство в случае наличия сильной руки у отвечающего. Редко отвечающий будет иметь руку, с которой нужно искать лучший гейм.

При контре, показывающей раскладную руку, не очень сильную или с неописанной силой, невозможно построить конструктивную торговлю. Статистически можно ожидать, что рука, дающая шансы на гейм, у отвечающего будет встречаться не намного реже, чем без интервенции.

Торговля после открытия 1бк и силовой контры.

В натуральных системах в такой секвенции простое назначение масти - это уход с контры с как минимум пятикарточной мастью, а реконтра - сильная заявка - гарантирует перевес в силе (после открытия 1бк с силой 15-17pc она показывает силу от 6-7pc). Реконтра, в случае последующего ухода оппонентов, является форсирующей, т.е. либо должна последовать контра на назначенный оппонентами контракт, либо открывшая сторона будет торговать дальше, например:

W	N	E	S
1бк	ktr	rktr	2♦
пас	пас	?	

Е должен либо сконtring (наказательно), либо сделать значащую заявку (масть без прыжка форсирует на круг).

Масть на третьем уровне - эта заявка должна быть инвитурующей с хорошим лонгером 6+. 3♣ и 3♦ показывают масть с двумя старшими онерами - ТК, ТД, КД. Например, 3♣ назначаем с рукой типа: ♠xx ♥xxx ♦xx ♣ТД10xxx, а 3♥ с рукой: ♠x ♥КВ10xxx ♦Vxxx ♣xx.

Разумной представляется также установка, что 3 в масти после контры на 1бк является блоком, например, 3♣ с рукой типа: ♠x ♥xx ♦V10x ♣ДVxxxx.

Нет никакого основания пренебрегать после контры такой удобной конвенцией, как Большой Техас. Здесь она особенно выгодна, поскольку в случае применения Техаса первый ход должен будет сделать контривший и велика вероятность того, что выбор этого хода будет сложным. Поэтому 4♦ - это Техас в черву, а 4♥ - в пик.

В некоторых системах идея трансфера заимствована и для торговли после контры на 1бк. Например, 3.Шуриг предложил следующее решение:

W	N	E	S
1бк	ktr	?	

- пас - неопределенный: либо слабая рука без пятикарточной масти, либо сильная (7+pc) с любым раскладом
- rktr - трансфер на трефу - лонгер 5+ в трефе, сила до бpc
- 2♣, 2♦, 2♥ - техасы, лонгер 5+ в непосредственно старшей масти, сила до бpc
- 2бк - двухцвет не хуже 5-5 в минорах, сила до 7pc
- 3 в масти - натурально, инвиг к 3бк - лонгер 6+ с двумя из трех старших онеров без побочных ценностей
- 4♦, 4♥ - Техасы

Команда TZS (Люблин) применяет после контры на открытие 1бк техасы на третьем уровне:

W	N	E	S
1бк	ktr	?	

- пас - слабая рука без пятикарточной масти
- rktr - 7+pc, расклад относительно равномерный
- 2♣, 2♦, 2♥, 2♠ - натурально, слабая масть 5+
- 2бк, 3♣, 3♦, 3♥ - трансферы, масть 6+, сила не менее инвита (открывающий с минимумом принимает техас на третьем уровне, с максимумом принимает инвиг, сразу назначая гейм после техаса в мажор (3♦/♥), а после техаса в минор (2бк, 3♣) - 3бк или согласованную масть
- 4♦, 4♥ - Техасы

Известны также иные установки торговли в описанной секвенции, разработанные для слабого бк и направленные, главным образом, на "убегающую" торговлю - нахождение лучшего контракта после контры на 1бк. Вот три из них:

а) Реконтра Donovan - после наказательной (силовой) контры на открытие 1бк реконтра означает двухцвет (уже от 4-4) в мажорах или минорах, открывающий выбирает минор, а реконтривший пасует с минорами или назначает 2♥ с мажорами.

б) Интро-SOS - немедленный уход с контры означает масть 5+; реконтра-SOS дается с раскладом 4-3-3-3 или 4-4-4-1; пас - слабый с раскладом 4-4 или сильный с любым раскладом - обя-

зывает открывающего заявить реконтру, после чего со слабой рукой отвечающий покажет младшую четверку

в) Московский уход - конвенция популярна в США. Согласно этой договоренности после контры: пас - форсирует до реконтры и показывает либо сильную, гарантирующую перевес руку, либо слабую в раскладе 4-3-3-3; реконтра - однамастная рука с любым лонгером - открывающий заявляет 2♠, после чего отвечающий пасует с трефой или назначает свою масть; 2♣ - четверка трэф и еще одна четверка; 2♦ - четверка бубен и мажорная четверка; 2♥ - две мажорные четверки

Несколько иная ситуация возникает, когда контра на открытие 1бк следует с позиции ге-орен:

W	N	E	S
1бк	пас	пас	ktr
?			

Открывающий, в принципе, должен пасовать, тем не менее, в последние годы мы неоднократно наблюдали, как открывающий давал реконтру. Это допустимо, тем более, что немногие пары имеют подробную конвенцию, касающуюся секвенции:

W	N	E	S
1бк	пас	пас	ktr
rktr	?		

Является ли пас N наказательным или попросту свидетельствует об отсутствии масти, подходящей для ухода? Сильная пара должна иметь договоренности такого типа. Похожая секвенция будет обсуждаться в разделе, посвященном наказательному пасу.

При превращении контры в наказательную первым защитником:

W	N	E	S
1бк	пас	пас	ktr
пас	пас	?	

любая торговля имеет характер ухода - реконтра показывает возможность игры как минимум в двух мастях; уход в масть также является попыткой нахождения контракта, в котором можно ожидать меньшего подсада.

Торговля после открытия 1бк и контры "bi".

Торговля после открытия 1бк и контры "bi" (или контры аналогичного характера, не обещающей большой онерной силы) не должна быть направлена на уход, т.е. поиск контракта, при котором подсад будет минимальным. Нельзя не принимать во внимание возможность конструктивной торговли - достижение гейма или даже шлемика открывшей стороной не менее вероятно, чем без интервенции. Важно также оказать давление на оппонентов, вынужденных часто вести торговлю на грани безопасности.

Приведенным условиям достаточно хорошо отвечает натуральная торговля - сильная реконтра, слабые мастевые заявки на втором уровне и инвитурующие заявки в масти на третьем уровне. Тем не менее, торговля любых сильных рук через реконтру, видимо, не будет оптимальным решением. По-моему, лучшей является описанная в предыдущем подразделе конвенция команды TZS (Люблин). Напомним ее здесь еще раз:

W	N	E	S
1бк	ktr	?	

- пас - слабая рука без пятикарточных мастей
- rktr - 7+pc, расклад относительно равномерный
- 2♣, 2♦, 2♥, 2♠ - sign-off, масть 5+
- 2бк, 3♣, 3♦, 3♥ - трансферы, показанная масть 6+, сила не менее инвита к гейму
- 4♦, 4♥ - Техасы

Исключение из торговли через реконтру сильных одномастных рук облегчает решение о контрировании оппонентов, например, в секвенции:

W	N	E	S
1бк	ktr	rktr	2♣
?			

зная, что расклад отвечающего относительно равномерный, можно контрить уже с сильной тройкой; в то же время при использовании реконтры типа "омнибус" (заявляемой с любыми типами сильной руки) контра допускаема, практически, только с четверкой. Это приводит к усложнению дальнейшей торговли в случае, когда открывающий "пропускает" торговлю к отвечающему:

W	N	E	S
1бк	ktr	rktr	2♣
пас	пас	?	

Е, имея мажорную пятерку, может не решиться на контру даже со слабой тройкой в масти ухода, что часто будет позволять оппонентам легко унести ноги.

Для завершения несколько примеров торговли с использованием предложенной конвенции.

В секвенции:

W	N	E	S
1бк	ktr	?	

что Вы заявите со следующими руками E:

1.	2.	3.	4.	5.
♠ 32	♠ -	♠ 32	♠ ДВ987	♠ Т2
♥ К3	♥ К54	♥ 754	♥ 975	♥ ДВ9874
♦ 1092	♦ ДВ2	♦ 32	♦ В102	♦ 765
♣ КВ9876	♣ КВ109765	♣ КВ8765	♣ 32	♣ 32
6.	7.	8.	9.	10.
♠ Т2	♠ Т2	♠ ДВ2	♠ ТД987	♠ КВ98
♥ КД9876	♥ КД9876	♥ К865	♥ В98	♥ В987
♦ 765	♦ Т862	♦ В76	♦ Д54	♦ КД987
♣ 32	♣ 2	♣ Д43	♣ 109	♣ -

1. 2бк - техас в трефу, как минимум инвит; если партнер назначит мягко 3♣ - спасуем, если даст сильную секвенцию - сыграем 3бк

2. 2бк - аналогично, но на любую заявку партнера назначим 3♣, показывая краткость и силу, позволяющую форсировать гейм

3. 2♣ - натуральный sign-off

4. 2♠ - аналогично

5. 3♦ - трансфер в черву, не хуже инвита к гейму, если партнер решится только на 3♥ - спасуем

6. 4♦ - Техас, нет смысла заявлять 3♦, поскольку мы как не спасуем на 3♥, так и не будем искать шлемик

7. 3♦ - трансфер на черву, при любом ответе партнера кюбидом покажем интерес к шлемику

8. rktr - похоже, оппоненты "попались"

9. rktr - удержим любую контру партнера, если же до нас дойдет 2♣ без контры, назначим форсирующие 2♠

10. rktr - в дальнейшем контрим любую заявку в наших мастях или ищем мажорную четверку, если оппоненты захотят играть в трефе.

Продолжение следует...

Как выиграть парный турнир. (Продолжение.)

4. Специфические моменты торговли. (Продолжение.)

5. Наказательные контры.

В матче или в роббере Вы не можете позволить себе дать легкую контру на частичку, если это превратило бы ее в гейм. В парном турнире также необходимо стараться избежать подобного несчастья. Но здесь Вы чаще можете пойти на риск и дать такую контру, если эта акция может принести существенное количество турнирных пунктов.

Занимая позицию N, Вы имеете: ♠D9 ♥9742 ♦K62 ♣T753. Все в зоне, S открывает 1♥, W входит 2♦, а Вы поднимаете масть партнера на второй уровень. E заявляет 3♣, и эта заявка доходит до Вас после двух пасов.

Ваша рука - это максимум, необходимый для простого согласования масти, так что можно рассчитывать на девять взятков в червовом контракте. Но как обстоят дела с контрактом 3♦ на линии EW? Предвидеть ответ трудно, но 3♦ с контрой без одной за 200 должны дать замечательный результат, поскольку эта запись больше любой частички. Если же у S неравномерный расклад и в связи с этим Ваш партнер уйдет в 3♥, Вы можете надеяться записать 140, что также должно быть приличным результатом.

Даже если оппоненты выиграют такой контракт под контрой один раз из трех, подобный тип легкой контры, являющейся скорее предложением для партнера, чем окончательным решением, на длинной дистанции принесет выгоду. Если бы EW не были в зоне, контра не представляла бы для Вас интереса, поскольку сейчас контракт нужно было бы посадить без двух, чтобы компенсировать запись за червовую частичку на Вашей линии.

Когда оппоненты добровольно ставят гейм или шлемик, Вы должны быть особенно осторожны с контрой. Контра слишком много рассказывает и может стоить Вам взятки или двух.

Если Вам удастся "затянуть" оппонентов на пятый уровень, необходимо довольствоваться уже этим. В том случае, если они забрались слишком высоко и результатом станет проигрыш контракта, Вы получите хорошую запись, которую контра улучшит незначительно. Если же Вы дадите контру, то существенно больше потеряете в случае реализации оппонентами контракта.

Сидя на W, Вы имеете карту: ♠K3 ♥107 ♦K106 ♣TD9653. NS в зоне, торговля развивалась так:

S	W	N	E
1♠	2♣	3♠	4♣
4♠	5♣	пас	пас
5♠	?		

Если Вы решили дать контру на 5♣, мы с Вами не согласимся. Мало вероятно, что Вам удалось бы выиграть 5♣. Будьте довольны тем, что затянули NS на пятый уровень, где у Вас есть существенные шансы посадить контракт.

W был алчен и законтрил 5♠. Он атаковал тузом треф, а когда E снес двойку, переключился на бубну. Разыгрывающий принял тузом и - на основании контры - предположил, что король пик у W, причем не синглетный. Поэтому в третьей взятке был сделан ход дамой пик, от W - король, со стола - туз, и синглетный валет упал. Результат: двенадцать взятков, запись -1050, что принесло паре EW только один турнирный пункт из двадцати.

На большинстве столов торговля проходила подобным образом, но пары EW мудро воздерживались от контры. У S не было причин предполагать именно такой расклад пик.



	♠ T1062	
	♥ TB85	
	♦ B953	
	♣ 4	
♠ K3		♠ B
♥ 107		♥ 9642
♦ K106		♦ D874
♣ TD9653		♣ K1072
	♠ D98754	
	♥ KD3	
	♦ T2	
	♣ B8	

Следовал ход мелкой пикой к тузу, а когда король не падал, разыгрывающий пробовал снести бубновую потерю на четвертую черву. Но W убивал третью черву и отбирал бубну - без одной. Запись +100 для EW давала пятнадцать пунктов из двадцати.

Ваша (S) рука: ♠752 ♥T106 ♦T93 ♣B874.

Все в зоне, торговля:

W	N	E	S
	1♥	1♠	2♥
2♠	3♥	3♠	?

И вновь у Вас максимум для простого поднятия масти, но заявка N 3♥ определенно не была инвитом к гейму. Если бы партнер видел какие-либо шансы выигрыша гейма, то проинвитуировал бы Вас заявкой в миноре. Поэтому Вы не можете рассчитывать на десять взяток в червовом контракте.

Ключевой вопрос в парном турнире: "Что может быть выиграно в этом раскладе?" Весьма вероятно, что на Вашей линии выполняется 3♥. Раз уж N открыл торговлю, а у Вас есть две надежные защитные взятки, возможность выполнения контракта 3♠ на линии EW совсем не велика. Если этот контракт будет проигран без одной без контры, Вы запишете на свою линию только +100, что не компенсирует потерю возможных +140 в 3♥. Поэтому Вы должны дать контру на 3♠.

В контракте 3♠ под контрой без одной Вы получите 200 и результат - восемнадцать турнирных пунктов из двадцати.

Если бы 3♠ под контрой случайно выигрывались, пара NS получила бы чистый нуль. Однако запись -140 за 3♠ была бы для NS не намного лучше. Поэтому, дав контру, в этом случае Вы могли многое приобрести, а потерять - мало.

Даже если бы EW были до зоны, контра и тогда была бы правильным решением, но пара NS должна была бы играть в расчете на подсад без двух.

6. Негативные контры.

В современном бридже популярность негативной контры все больше и больше возрастает. И это нельзя назвать удивительным, если принять во внимание значительное распространение систем торговли, основанных на сильной трефе. Использование негативной контры в натуральной торговле не является столь необходимым, хотя польза от ее применения несомненна.

Рассмотрим следующую торговлю:

W	N	E	S
	1♥	2♣	ktr

N может назначить гейм 4♠ или остановиться в оптимальной частичке.

В парном турнире Вы можете позволить себе контру такого типа, только если используете траппинг-пас. Допустим, Вы имеете следующую карту: ♠T106 ♥73 ♦T742 ♣D986. Если Вы используете негативную контру, то сейчас Вы должны спасовать и надеяться, что партнер возобновит торговлю контрой. Но в таком случае Вы неминуемо не раз и не два упустите удачную возможность существенно наказать оппонентов, поскольку Ваша контра не будет предлагающей.

Ситуация выглядит абсолютно по-иному, если оппоненты делают блокирующие заявки, например, слабый прыжковый вход. Сейчас лучше использовать именно негативную контру, показывающую общую силу и четырехкарточную старшую масть, а не пытаться наказывать оппонентов.

Все до зоны, торговля:

W	N	E	S
	1♣	2♥	?

Предположим, что рука S выглядит так:

♠T1083 ♥73 ♦KД82 ♣532.

С девятью онерными пунктами S слишком силен, чтобы пасовать, а его рука идеальна для негативной контры. Заявка 2♠ представляется слишком рискованной с учетом того, что масть

	♠ 10	
	♥ KДB52	
	♦ K862	
	♣ T95	
♠ ДB43		♠ TK986
♥ 97		♥ 843
♦ 743		♦ ДB10
♣ Д1062		♣ K3
	♠ 752	
	♥ T106	
	♦ T95	
	♣ B874	

всего лишь четырехкарточная, а альтернативная заявка 3♣ могла бы привести к потере пикового согласования.

Предположим теперь, что после такой же торговли рука отвечающего выглядит так: ♠ДВ864 ♥73 ♦К975 ♣63. Теперь имеется выбор из двух заявок: пас или 2♠. Конечно, шесть онерных пунктов - это не так много, но в парном турнире нельзя позволять оппонентам играть на столь низком уровне. N не должен воспринимать заявку 2♠ как форсирующую: если бы необходимо было сфорсировать торговлю, то сначала Вы дали бы контру, а затем показали пику. Заявляя 2♠ сразу, Вы показали не менее пяти карт в масти и руку, с которой можно рассчитывать примерно на четыре игровые взятки. Очевидно, Вы не заинтересованы в поиске гейма.

♠ 10752 ♥ В4 ♦ Д43 ♣ ТВ107	<table style="border: 1px solid black; border-radius: 10px; width: 40px; height: 40px; margin: 0 auto;"> <tr><td style="text-align: center;">N</td></tr> <tr><td style="text-align: center;">W</td></tr> <tr><td style="text-align: center;">E</td></tr> <tr><td style="text-align: center;">S</td></tr> </table>	N	W	E	S	♠ К9 ♥ Т62 ♦ Т82 ♣ К9852 ♠ Т3 ♥ КД10985 ♦ В106 ♣ Д4
N						
W						
E						
S						
♠ ДВ864 ♥ 73 ♦ К975 ♣ 63						

На многих столах E играл контракт 2♥, получая ровно восемь взятков. Кое-кто из сидящих на S находил в себе отвагу и заявлял 2♠, но, к сожалению, N заявлял 2бк и проигрывал контракт без двух. Только на двух столах S разыгрывал 2♠, получая восемь взятков и девятнадцать турнирных пунктов из двадцати.

Все в зоне, сдавал N. Торговля:

W	N	E	S
	1♠	2♥	2♠
3♥	ktr	пас	?

Вы сидите на S и имеете карту: ♠10863 ♥Т104 ♦К752 ♣63.
Оставьте ли Вы эту контру?

За столом S спасовал, что не было правильным решением, поскольку полный расклад выглядел так:

Защита не нашла трефовый ход, который посадил бы контракт, и разыгрывающий записал себе 730, что было чистым нулем для пары NS. Даже если бы кладущий вист был найден, подсад контракта без одной за двести принес бы только три турнирных пункта из двадцати, так как типичным контрактом был пиковый гейм на линии NS - десять или одиннадцать взятков.

♠ Т72 ♥ В83 ♦ Д109 ♣ В952	<table style="border: 1px solid black; border-radius: 10px; width: 40px; height: 40px; margin: 0 auto;"> <tr><td style="text-align: center;">N</td></tr> <tr><td style="text-align: center;">W</td></tr> <tr><td style="text-align: center;">E</td></tr> <tr><td style="text-align: center;">S</td></tr> </table>	N	W	E	S	♠ КДВ54 ♥ 2 ♦ ТВ63 ♣ Т84 ♠ 9 ♥ КД9765 ♦ 84 ♣ КД107
N						
W						
E						
S						
♠ 10863 ♥ Т104 ♦ К752 ♣ 63						

Обсудим подробнее контру, данную N. Если бы W не заявил 3♥, N инвитуировал бы партнера к гейму заявкой 3♣. Располагая неплохой картой с бубновым дополнением, S принял бы инвйт. Заявка 3♥ помешала игроку N дать инвйт младшей мастью. Его карта слишком хороша, чтобы пасовать, но недостаточно сильна, чтобы самостоятельно поставить гейм. Именно по причине отсутствия пространства торговли такая контра должна служить инвитом к гейму. Иными словами, контра N была негативной или, скорее, кооперативной, и S не теряя времени должен поставить гейм. В других случаях, имея соответствующую руку, S может превратить такую контру в наказательную.

С подобным типом контры встречаемся в ситуации:

W	N	E	S
	1бк	2♥	пас
пас	ktr	пас	?

Все в зоне, Ваша (S) рука: ♠Д85 ♥73 ♦9642 ♣Д742.

В давние времена контра, данная игроком, открывшимся 1бк, была со всей определенностью наказательной. Но сейчас открытие 1бк уже не гарантирует той защитной силы, как раньше, когда карта оценивалась по числу взятков на фигуры. Обычно в парном турнире контра должна быть интерпретирована иначе.

Стандартное открытие 1бк достаточно точно описывает руку, однако у этого открытия есть верхняя и нижняя границы силы. Единственным объяснением контры N является то, что он располагает максимальной силой и не хочет так легко отказываться от борьбы. Наверняка у него есть четверка пик, а в черве - краткость.

Ваша общая сила слишком мала, чтобы посадить 2♥, поэтому Вы должны заявить 2♠, что, кажется, будет хорошим контрактом. А если EW решат побороться и заявят 3♥, Вы уже можете рассчитывать на подсад.

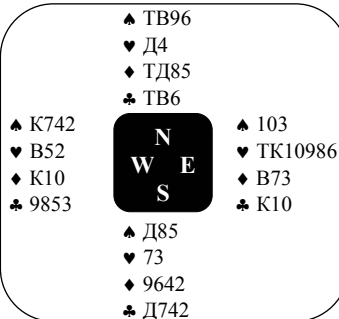

7. Блеф.

В начале развития турнирного бриджа блефовые заявки имели огромную популярность. Дело шло так далеко, что можно было услышать даже такую фразу: "У него могла быть черва, хотя эту масть он называл в торговле." Подобные "штучки" использовались практически всегда, как только одна из сторон подозревала, что оппоненты имеют перевес в силе. Заявляя масти, которых у них не было, и показывая несуществующую силу, игроки стремились обмануть оппонентов, но чаще всего единственным обманутым был их собственный партнер.

Когда теория торговли начала стремительно развиваться, игроки все чаще отказывались от подобных деструктивных заявок и старались проводить торговлю так точно, как это только возможно. В наше время хороший игрок блефует редко, однако это не значит, что он не блефует вообще. Если о Вас сложилось мнение как о человеке, всегда играющем по-джентльменски, это не слишком хорошо. Оппоненты должны играть с постоянным чувством, что в этот раз Вы можете их обманывать.

Определенные блефовые заявки могут с успехом использоваться в парном турнире, где катастрофа не может быть большей, чем чистый нуль в сдаче. Некоторые виды блефа не должны использоваться ни в одной из форм бриджа, к ним относятся открытия на первой и второй руке. Вполне возможно, что Ваш партнер будет располагать самой сильной рукой в этой сдаче, но если он будет постоянно подозревать Вас в блефе, то торговля Вашей пары вряд ли будет стабильной.

Блеф открытием 1бк с пустой рукой практически всегда обернется поражением. Возможно, партнер будет настолько прозорлив, что с любой рукой заявит 2♠, но если Вы используете этот метод постоянно, то должны его обнаружить, и блефовое открытие перестанет быть таким. Наверняка это не самая разумная система.

Тактической ошибкой следует считать заявку в масти, в которой у Вас синглет или ренонс. Если случится так, что Вы займете масть оппонентов, то единственное, чего достигнете такой заявкой - проинформируете их о плохом раскладе этой масти и заставите отказаться от контракта, который не выигрывается.

Идеальная позиция для блефа - третья рука в благоприятной зональности. Вы можете предположить, что оппонент слева имеет достаточную для открытия силу, а поэтому Ваш вход в торговлю лишит его определенных удобств, которые предоставляет открытие. Риск, что партнер "потянет" Вас выше, в такой ситуации минимален.

В благоприятной зональности Вы на S имеете: ♠85 ♥742 ♦КД1075 ♣965. После двух пасов Вы оказываетесь в выгодной позиции, чтобы открыть торговлю 1♠. Эта заявка покажет партнеру вист, если W станет разыгрывающим, что весьма вероятно. Вы не слишком рискуете, благо располагаете мастью входа. Очевидно, Вы спасуете на любую заявку партнера за исключением называемой контры. В таком случае Вы должны будете повторить бубну и надеяться на лучшее.

В благоприятной зональности Ваша рука выглядит так: ♠62 ♥TK3 ♦109764 ♣753. Открытие 1♥ на третьей позиции не будет плохим начинанием. Вы можете позволить себе подсад без трех

под контрой, если у оппонентов есть гейм, и без двух без контры - если у них есть частичка. Как и в предыдущем примере, Вы показываете безопасный вист, а оппонентам будет нелегко разоблачить Ваш блеф, поскольку их сила в этой масти не велика.

Блефовая заявка с дублетом - уже меньшая глупость, чем показ масти от синглета. Конечно, в Ваши намерения входит "занять" козырную масть оппонентов, но риск такого входа очень велик. Если партнер согласует масть, Вы можете ощутить "некоторый недостаток" козырей, а поиск новой масти уже приведет к катастрофе. Если же после Вашего входа оппоненты поставят бескозырный контракт, партнер может сделать неудачный первый ход.

Вопрос, который мы уже рассматривали, заслуживает повторения в этой главе. Показ трехкарточной сильной масти может быть эффективен как в атаке, так и в защите. Считать такую заявку блефом или нет - это уже зависит от игрока. Но если партнер согласует масть, у Вас не должно быть и тени сомнения в том, что названная Вами масть будет козырем.

Рассмотрим очередной пример: ♠ТД10 ♥В2 ♦В8652 ♣КД5. Эта рука настолько сильна онарами, что с ней необходимо открыть торговлю. Можно заявить 1бк, но если Вы играете сильный бк, то в любой зональности хорошим может быть открытие 1♠. Это не блеф, хотя в названной масти у Вас только три карты. Это тактическая заявка, показывающая вист на случай, если играть будут оппоненты. Кроме того, открытие 1♠ блокирует черву, а эту масть не хотелось бы услышать от обеих сторон.

Посмотрим теперь на блеф в исполнении чемпионов мира - пары Риз-Шапиро:

EW в зоне.	♠ 102		
Сдавал S.	♥ 73		
	♦ 95		
	♣ В1087652		
♠ К764		♠ ДВ95	
♥ ТВ842		♥ Д106	
♦ К102		♦ ТД4	
♣ 4		♣ Т93	
		♠ Т83	
		♥ К95	
		♦ В8632	
		♣ КД	

Английская пара использовала Acol со слабым бк до зоны. Шапиро (S) открыл 1бк, и после паса W Риз, понимая, что у оппонентов есть как минимум гейм, заявил 3бк. Если бы противники законтрили, уход в 4♣ не должен был бы закончиться катастрофой.

За столом окончательным контрактом стали 3бк. Е пришел к выводу, что партнер имеет одни фоски. Поскольку онерной силы у W за это время не прибавилось, он также спасовал. После червового виста 3бк пошло без шести, что дало паре Риз-Шапиро чистый макс. Хотя, конечно, многие пары на линии EW не поставили шлемик, гейм играли все. Некоторые пары NS защищались 5♣ за 800, что было лучше, чем 1430, но не особенно хорошо по сравнению с 680.

Психологический пас - очередной маневр, который может рассматриваться скорее как тактическая заявка, а не блеф. Условием, что играет систему Precision Club, в которой все открытия на первом уровне, за исключением 1♠, лимитированы 15рс. Партнер открывает 1♠, что показывает пятикарточную масть, а Вы имеете: ♠105 ♥Д954 ♦К865 ♣КВ7. Согласно системе Вы должны заявить 1бк, форсируя на круг. Однако хорошей заявкой будет пас, особенно если противники в зоне. Весьма вероятно, что Ваш левый оппонент возобновит торговлю, а тогда уже "стреляем во все, что движется". Вызывает сомнения, что оппоненты в состоянии реализовать какой-либо контракт, да и выигрыш гейма на Вашей линии - под большим вопросом.

Сидя на S, Вы имеете: ♠83 ♥965 ♦КВ10865 ♣Т3. Оппоненты в зоне, и W открывает 1♥. Следуют два паса, и наступает Ваша очередь заявки.

Имея не менее пяти игровых взятков в бубновом контракте, Вы, разумеется, не собираетесь отказываться от борьбы и хотите возобновить торговлю заявкой 2♦. Но будет ли это хорошим начинанием? Вы должны задать себе вопрос, который уже рассматривался ранее: "У кого пика?"

Н несмотря на благоприятную зональность не смог ничего заявить. Вывод, который может быть сделан из этого факта: перевес силы и, вероятно, длинная пика - на линии оппонентов, а поэтому Вы должны быстро спасовать, чтобы не подсказать оппонентам дорогу к лучшему контракту.

Ваша карта была частью следующей сдачи:

♠ K9 ♥ ДВ8 ♠ Т94 ♣ 109752 ♠ ТДВ7 ♥ ТК1042 ♦ 3 ♣ КД8	<table style="margin: auto; border: 2px solid black; padding: 5px;"> <tr><td> </td><td>N</td><td> </td></tr> <tr><td>W</td><td> </td><td>E</td></tr> <tr><td> </td><td>S</td><td> </td></tr> </table>		N		W		E		S		♠ 106542 ♥ 73 ♦ Д72 ♣ В64 ♠ 83 ♥ 965 ♦ КВ10865 ♣ Т3
	N										
W		E									
	S										

Продолжение следует...

Если черва будет козырем, пара EW сможет получить не более девяти взяток. Если же Вы возобновите торговлю заявкой 2♦, W даст вызывную контру, E не забудет показать пику, после чего весьма велика опасность, что EW поставят пиковый гейм. Даже если этого не случится, оппоненты окажутся в лучшем контракте, где получают больше взяток, чем в червовой частичке.

На бриджевом Олимпе .

Весна 1990. Амстердам. Играется турнир лучших в мире пар "Топ-16". Его будущие победители Энтони Форрестер и Эндрю Робсон встречаются с финишировавшей второй бразильской парой Габриэль Чагас - Марчело Бранко. (В этом же году южноамериканцы выиграли Чемпионат мира среди пар.)

♠ T1042 ♥ - ♦ K864 ♣ T9852 ♠ 3 ♥ Д873 ♦ ТДВ10952 ♣ В	<table style="margin: auto; border: 2px solid black; padding: 5px;"> <tr><td> </td><td>N</td><td> </td></tr> <tr><td>W</td><td> </td><td>E</td></tr> <tr><td> </td><td>S</td><td> </td></tr> </table>		N		W		E		S		♠ КДВ975 ♥ В10 ♦ 3 ♣ Д1064 ♠ 86 ♥ ТК96542 ♦ 7 ♣ К73
	N										
W		E									
	S										

W	N	E	S
4♦	пас	пас	4♥
пас	пас	пас	

Торговля сразу взлетела высоко, однако закончилась быстро и миролюбиво.

Чагас атаковал тройкой пик. Робсон взял тузом и, перейдя в руку по королю треф, трижды козырнул. Чагас получил две козырные взятки и, оставшись с семью бубнами, оказался лицом к лицу с деликатной проблемой. Для него было очевидно, что игра тузом и дамой бубен приведет к тому, что Бранко окажется в пиково-трефовом сквизе, и чтобы избежать этого, Чагас вышел дамой бубен!

Робсон, не оставшись в долгу, нашел не менее эффективную контригру - взял королем и продолжил со стола восьмеркой бубен, на которую... снес фоску треф, возвращая данайский (или, если угодно, бразильский) дар. Чагас, несмотря на все свои старания, получил бубновую взятку, и через несколько секунд его партнер все же попал в сквиз, не имея возможности удержать ни трефу, ни пику, хотя мгновение назад казалось что он мог рассчитывать на взятки в обеих мастях.

Конкурс. "Как мы торгуем". (Итоги.)

Теперь можете сравнить свои достижения с результатами крепких белорусских пар: И.Громов - О.Тимохович; М.Черный - М.Вольфсон; О.Градовский - Г.Медушевский.

Пары Громов - Тимохович и Градовский - Медушевский используют систему торговли пары Мартенс - Пшибора: 1♣ - 11-23рс, 2+ трефы; 1♦♥♠ - 11-21рс, 5+ в масти и 4-4-4-1 (1♦); сильный 1бк (15-18рс); 2♠ - Акол; 2♦ - Вилкош; 2♥♠ - полублоки.

Пара Черный - Вольфсон торгует Пресижном с модифицированными открытиями на втором уровне: 1♣ - 16+рс; 1♦ - 12-15рс в неравномерном раскладе без пятерок в мажоре; 1♥♠ - 12-15рс, 5+ в масти; слабый 1бк (12-15рс); 2♠ - слабый трехцвет (7-11рс); 2♦ - Вилкош или Фланнери; 2♥♠ - полублоки.

В шлемовой зоне все пары используют кюбиды и Римский блеквуд.

Сдача 1.

♠ ТД103		♠ K9862
♥ ТД7		♥ 4
♦ ТД96		♦ K108
♣ К2		♣ Т984

W	E	W	E	W	E
ИГ	ОГ	МЧ	МВ	ОГ	ГМ
	пас		пас		пас
1♣	2♠	1♣	1♠	1♣	1♠
3♦	4♣	1бк	2♠	2бк	3♣
4бк	5♣	3♠	4♣	3♠	4♣
6бк		4♦	4♥	6бк	
		4бк	5♥		
		6♦	7♠		

2♠ Олега Тимоховича показали максимум паса с пятикарточной мастью. Из-за отсутствия точной договоренности, являются ли 2бк операционной заявкой, форсирующей гейм, в дальнейшем возникли трудности, которые не удалось разрешить.

1♠ Миши Вольфсона показала 10-11рс произвольного расклада (на открытие 1♠ отвечающий в первую очередь показывает своей заявкой диапазон силы: 1♦ - 0-7рс; 1♥ - 8-9рс и т.д.). Далее была сфитована пика, серия кюбидов, блеквуд и инвит к большому шлему, который можно и должно принять при наличии бубнового онера, что и было сделано.

Гена Медушевский не стал заявлять 2♠, что позволило сфорсировать гейм операционной заявкой 2бк, тем не менее Олег в дальнейшем проявил необъяснимую поспешность и солидарность с товарищами по системе.

Оценки: 7♠ - 10; 6♠ - 7; 6♦ - 4; 7♦/6бк - 3; гейм - 1.

Сдача 2.

♠ Д10		♠ ТКВ93
♥ В85		♥ ТКД1096
♦ 1086		♦ Д
♣ КДВ107		♣ 3

W	E	W	E	W	E
	1♠		1♣		2♣
1бк	3♥	1♥	2♥	2♦	2♠
4♥	4бк	3♣	3♠	2бк	3♥
5♣	5♥	4♥	4бк	4♣	4♥
		5♣	5♥		

В этой сдаче все пары счастливо избежали ошибки и не поставили шлемик без двух тузов. Интересна разница в оценке игроками, торгующими системой Мартенса-Пшиборы, карты Е. Олег открыл 1♠, а Гена - 2♣. Честно говоря, у партнера может быть карта, с которой он с чистой совестью спасует на 1♠, а с реализацией червового гейма или даже шлемика не будет проблем, например: ♠х ♥xxxx ♦Тxxx ♣хxxx, - хотя и на аковловское открытие карта слегка "не тянет" - маловато защитных взяток. Сдача вряд ли бы попала в "Конкурс", если бы не случай, который произошел в решающем матче за звание командного чемпиона Польши в сезоне 1989/90 между командами "Чарны" (Слупск) и "Висла" (Краков). В обеих комнатах торговля проходила почти одинаково: Пшибора-Романьски: 2♣-2♦-2♥-3♣-3♠-5♥-6♥; Бизонь-Блат: 2♣-2♦-2♥-3♣-3♥-5♥-6♥. Так что иногда, оказывается, не поставить шлемик без двух тузов не всегда удается даже экспертам.

Оценки: 5♥ - 8; 5♠ - 7; 6♥ - 2.

Сдача 3.

♠ ТКД9	♠ B54
♥ ТКД	♥ 108643
♦ Д103	♦ B8
♣ 762	♣ KB9



W	E	W	E	W	E
1♣	1♦	1♣	1♦	1♣	1♥
1бк	2♦	1бк	2♦	1♠	1бк
2♥	3бк	2♠	3бк	3бк	
4♥		4♥			

Нужно было выбрать лучший гейм. Первые две пары решили заработать верные восемь пунктов. А третья вовсе не стала фитовать черву - десять пунктов в копилку.

Оценки: 3бк - 10; 4♥ - 8; 4♠ - 6; 3♥/2бк - 4; 3♠ - 2.

Сдача 4.

♠ B1096	♠ T2
♥ 7	♥ TK653
♦ КД10654	♦ T7
♣ T10	♣ K862



W	E	W	E	W	E
(2♠)пас	ktr	(2♠)пас	ktr	(2♠)пас	ktr
3♦	3♥	2бк	3♥	3♦	3♥
3бк		3бк		3бк	

Все три пары проявили солидарность: никто из W, по вполне понятным причинам, не заменил вызывную контру партнера на штрафную, и никто не сделал шлемиковой попытки.

Оценки: 2♠^{ktr} - 10; 3бк - 8; 5♦/4бк - 7; 6♦ - 4; 4♦/2♠^{пас} - 2.

Сдача 5.

♠ T7		♠ 84
♥ TK104		♥ D62
♦ TK		♦ D742
♣ T8653		♣ KД102

W	E
1♣	1бк
2♦	2♥
2♠	3♦
4бк	5♣
5♦	5♠
5бк	6♣

W	E
1♣	1♥
1бк	2бк
3♣	3♦
3♥	3бк

W	E
1♣	1бк
2♦	3♥
6♣	

Все пары применили релейные схемы. Ближе других к достижению цели были Громов-Тимохович. Однако реакция Олега на 5бк партнера оказалась пессимистичной. Еще больший пессимизм в торговле продемонстрировала пара Черный-Вольфсон. А Олег Градовский, узнав о четырехкарточном фите трэф у партнера, уже не в первый раз продемонстрировал стиль торговли "вижу цель".

Оценки: 7♣ - 10; 6бк - 8; 7бк/6♣ - 7; 6♥ - 6; 7♥ - 4; гейм - 2.

После "разминки" пары набрали следующее количество пунктов: Громов-Тимохович - 34, Черный-Вольфсон - 36, Градовский-Медушевский - 36.

Олег Тимохович, наблюдавший за торговлей Гены на позиции E, заметил: "У нас совпали уже две заявки!".

Люди есть люди. Хотя Конвенционные Карты этих пар отличаются только фамилиями игроков, тем не менее, на торговлю в конкретных сдачах именно "человеческий фактор" оказал решающее влияние.

Сдача 6.

♠ KB4		♠ TД1032
♥ T10532		♥ 4
♦ K7		♦ TД104
♣ ДВ3		♣ K98

W	E
1♥	1♠
1бк	2♣
2♠	4♠

W	E
1♥	1♠
2♠	4♠

W	E
1♥	1♠
1бк	2♣
3бк	

После сфитования масти ни Олег Тимохович, ни Миша Вольфсон не сделали попытки поставить шлемик, имея синглет в масти открытия, хотя этот недостаток превращался в ценность при той руке W, которая была в действительности. Олег Градовский в ответ на гаджет партнера принял, если можно так сказать, "антигаджет", что привело к "железобетонному" контракту.

Оценки: 6♠ - 10; 4♠ - 7; 3бк - 6.

Сдача 7.

♠ TB75
♥ TK98
♦ 53
♣ 943



♠ 32
♥ B6
♦ T10876
♣ TK107

W
1♥
2♠
4♥

E
1♦
2♣
3♥

W
2♣
26к

E
16к
2♦

W
1♥
26к

E
1♦
2♣
36к

На этой карте редко в какой системе торговли можно поставить оптимальный контракт 16к, но не перейти уровень 26к было вполне реально. Постановку геймов можно объяснить лишь сбоями в торговле.

Оценки: 16к - 10; 2♣ - 9; 2♦ - 8; пас - 7; 26к - 5; 3♦ - 3; 3♣ - 2.

Сдача 8.

♠ D92
♥ 4
♦ T10742
♣ T1043



♠ ТКВ8
♥ ТКВ10963
♦ -
♣ K2

W
16к
3♠
4♦
5♠

E
1♥
2♠
4♣
4♥
6♣

W
1♠
3♦
36к

E
1♣
2♥
3♠
4♥

W
3♦
36к
5♥

E
2♣
3♥
4♥
6♥

Старая тема - большой шлем на семи козырях. Олег Тимохович, проявив последовательность, вновь не открыл 2♣, после чего пара была близка к 7♠, но очередной сбой - и вместо одиннадцати пунктов - нуль.

Оценки: 7♠ - 11; 6♥ - 8; 6♠ - 7; 7♥ - 5; гейм - 3.

Сдача 9.

♠ 86
♥ 96
♦ 10632
♣ ТКД53



♠ ТКД54
♥ 5
♦ ТД75
♣ В62

W
16к
3♦
5♣

E
1♠
2♦
4♥
6♦

W
1♥
2♣
3♦

E
1♣
1♠
2♦
5♦

W
16к

E
1♠
2♦

И вновь качество масти не пробудило должного внимания. Как видно, не всегда фит 4-4 является достаточным основанием, чтобы масть стала козырной. Однако все выбрали козырем "ды-

рявую” бубну на самых различных уровнях, между тем как 4♠ при раскладе масти 4-2 выигрываются всегда. Правда, надо быть умелым разыгрывающим: после весьма правдоподобного и неприятного червового сокращения в третьей взятке необходимо сыграть мелкими козырями с двух рук, что лишит оппонентов возможности огорчить Вас следующим червовым ходом.

Оценки: 4♠ - 11; 6♣ - 9; 5♣ - 8; 5♦ - 5; част. - 4; 5♠ - 3; 6♦♠ - 1.

Сдача 10.

♠ КД6
♥ ТД3
♦ К632
♣ 1097



♠ 1097
♥ КВ762
♦ ТД874
♣ -

W E
1♣ 1♥
1бк 3♦
3♥ 4♥

W E
1бк 2♣
2бк 3♣
3♦ 3♥
4♥

W E
1♣ 1♥
1бк 2♣
3бк

Пунктов мало, но два великолепных фита и полное тревовое исключение превращают бубновый шлемик в “контракт мечты”. Две пары ограничились геймами, а “антигаджет” на этот раз не позволил снискать лавров.

Оценки: 6♦ - 10; 6♥ - 7; 5♥♦ - 6.

Окончательные результаты: Громов-Тимохович - 48, Черный-Вольфсон - 62, Градовский-Медушевский - 54.

Информация.

Итоговая таблица командного чемпионата Беларуси.

№	Команда	1	2	3	4	5	6	Bonus	Σ
1	Маккаби (Минск)		13	20	25	16	23	29,5	126,5
2	Белая Вежа (Минск)	17		16	22	7	24	29	115
3	Vrennholz (Минск)	10	14		22	18	25	23	112
4	Аматары (Минск)	2	8	8		15	21	15	69
5	Фортуна (Молодечно)	14	23	12	15		18	2	84
6	Витебск	7	6	3	9	12		0	37

Результаты отбора в сборную Беларуси.

	Пара	С 1 парой	Со 2 парой	С 3 парой	С 4 парой	Σ
1	Громов-Тимохович		+23	-15	+135	143
2	Градовский-Медушевский	+23		-135	+15	-97
3	Вольфсон-Черный	-15	-135		-23	-173
4	Корзун-Орлович	+135	+15	-23		127

Тест-5. Ответы и итоги.

21. Для начала следует увидеть, в чем проблема. Если бубна лежит 3-3, то имеем верхние десять взяток. Если бубну контролирует N, то следует принять бубновый ход валетом, отобрать три козыря, туза с королем треф, и ход последним козырем вынудит N расстаться со старшей пикой или с задержкой бубен. Если же четверку бубен имеет S, следует принять ход тузом на столе. Трижды козырнуть, снося со стола трефу, добрать валета бубен и пойти последним козырем. N должен сохранить задержку пик и вынужден снести третью трефу. Со стола - пятерка пик, и S не может удержать задержку треф и старшую бубну.

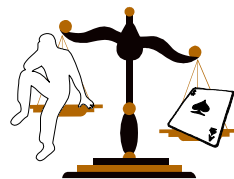

Поскольку N имел пять пик, а S - только две, длинную бубну вероятней застать у последнего. Итак, Вы выбираете второй план.

Однако, если на третий козырный ход Вы несете со стола десятку треф, то при определенном раскладе сможете выиграть и при четверке бубен у N. Если на валета бубен S не даст в масть, ходите последним козырем.

♠ -	♠ 5
♥ T	♥ -
♦ -	♦ 6
♣ K95	♣ T3



N должен сохранить бубну и пикю и вынужден снести предпоследнюю трефу. Теперь ходите к тузу треф и надеетесь увидеть онер от N.

Туз и импас к девятке принесут победные взятки.

22. Вы должны пристроить две свои пиковые потери. Можно попытаться забрать козырей, туза, короля и даму червей и пойти королем бубен со сносом пики с руки. Если у N туз бубен (что очень вероятно) и только тройка червей, то Вы победите. Однако вспомните - S блокировал на шестикарточной пике. Застать у него же четверку червей было бы верхом наглости - обычно так не торгуют.

Разумнее предположить, что у S не более триплета червей. И, если валет у N, можно победить в Вашем шлемике. Туз пик, козыри, туз червей и черва к десятке. Если она возьмет, шлемик у Вас в кармане. Следует сыграть фигурой бубен и снести короля червей. N получит туза бубен, но должен будет пустить Вас на стол, и Вы несете свои пики на старшую бубну и даму червей.

23. Идея розыгрыша 5♦ в данном случае и 4♥ из задачи 21 перекликаются. Вы определенно знаете, что пиковая задержка у N. Осталось лишь выяснить расклад других мастей. Важно разблокироваться валетом червей со стола на третий козырный ход и правильно разыграть трефу: дама, король и туз.

♠ -	♠ 8
♥ K104	♥ T3
♦ B	♦ -
♣ -	♣ 7



Если обе черные масти у N, то козырный ход заставит его расстаться с предпоследней червой и туз прояснит ситуацию в этой масти - то ли дама у N упадет, то ли будет злобно прорезана у S. Если же трефовая задержка у S - валет бубен поставит оппонентов в уже описанный двойной сквиз.

Как видите, в задаче 21 у нас не хватало двух онеров в ключевой масти и мы вынуждены были наложить ограничение - развал фигур. В этом же случае мы можем говорить о стопроцентном плане розыгрыша.

24. Вы представляете карту разыгрывающего как на ладони: ♠Т10 ♥Vxxx ♦Тхх ♣ДVхх с небольшими вариациями в длине мастей. На первый взгляд, короля треф не следует ставить, ведь если S имеет ДВ108 в трефе, он получит в этой масти две недостающие взятки.

♠ -
♥ х
♦ К109х
♣ -

Вы



♠ -
♥ Vх
♦ Тх
♣ Д

Но представьте, что произойдет после отбора пиковых онеров.

В приведенной концовке Вы должны удержать третьих даму и валета бубен, а также вторую десятку червей и короля треф. Определенно, у Вас в руке не хватит для этого места. Снос бубны просто отдаст все взятки S. А если избавиться от червы или трефы, переход по валету червей и ход отыгранной картой поставит Вас в безнадежное положение. Вы просто в тройном сквизе, который проходит и при двух потерях у разыгрывающего. Ваш единственный шанс посадить контракт - перебросить трефовую задержку к партнеру, если у него в этой масти 108хх. Ставьте короля треф, и Вы ничего не потеряете.

25. Согласитесь, здесь все предельно просто. В черных мастях S не сможет получить больше пяти взятков, так что без бубны ему не обойтись. И если у партнера третий валет бубен, Вы имеете шанс посадить контракт.

Избавившись от туза бубен в третьей взятке, Вы посадите контракт при, например, такой карте S: ♠К10хх ♥Кхх ♦ххх ♣КДх.

Итоги:

56-60: Определенно, Вы классик белорусского бриджа или станете им в ближайшем будущем (если, конечно, были честны в оценке своих умений).

51-55: При отсутствии более-менее приличной предварительной теоретической подготовки Ваш результат - просто выдающийся.

46-50: Очень хорошо, но не останавливайтесь на достигнутом.

36-45: Хорошо. По крайней мере, игра в бридж не станет причиной Вашего разорения.

25-35: Все еще сносно.

18-24: Если Вы новичок - этот результат не плох. А если нет?.. Что ж, видимо, Вы решали задачи теста в период спада интеллектуальных биоритмов.

10-17: Уже кое-что. Могло быть и хуже. Однако играть в роббер Вам еще рано. Тренируйтесь.

5-9: Вероятно, Вам еще не время приниматься за подобные задачи. Набирайтесь опыта за столом.

0-4: М-да. Единственная надежда: в реальной игре Вы проявите себя значительно лучше. Молите судьбу послать Вам доброжелательных оппонентов.